

NÁVOD K POUŽITÍ

Noaton DF 4123 HEPA



Odvlhčovač a čistička vzduchu



Přečtěte si návod k použití. Před jakýmkoli použitím si přečtěte odpovídající část v této uživatelské příručce.



Tento produkt nesmí být na konci své životnosti zlikvidován s ostatním odpadem domácnosti, ale musí být odevzdán ve sběrném místě určeném k recyklaci elektrozařízení.



Produkt je v souladu s platnými evropskými a dalšími směrnici.

CE CB

Obsah

Popis přístroje.....	4
Popis produktu	5
Komponenty (obrázek 1)	5
Kontrolní panel (obrázek 2).....	5
Kontinuální odtok hadic (obrázek 3)	5
Bezpečnostní instrukce.....	6
Varování	6
Napájecí kabel	6
Umístění.....	6
Během používání	7
Před použitím	8
Kontinuální odtok hadic (obrázek 3)	8
Instalace HEPA/uhlíkového/combi filtru	8
Ovládání přístroje	9
Zapnutí / vypnutí přístroje (tlačítko napájení)	9
Funkce automatického vypnutí přístroje (Tlačítko pro nastavení časovače).....	9
Nastavení rychlosti ventilátoru (Tlačítko pro změnu rychlosti ventilátoru)	9
Nastavení vlhkosti (Tlačítka nahoru a dolů)	10
Funkce ionizátoru (Tlačítko pro zapnutí/vypnutí ionizátoru)	10
Funkce automatického odvlhčování (Tlačítko pro zapnutí/vypnutí automatického režimu)....	10
Volitelné režimy (Tlačítko pro přepnutí režimu)	11
Bezpečnostní funkce dětského zámku (Tlačítko pro změnu rychlosti – 2 sekundy)	12
Režim odmrazování nízké teploty	12
Automatické vypnutí při plné nádrži	13
Funkce paměti	13
Čištění.....	14
Skladování	15
Zobrazení chybových hlášek:.....	15
Odstraňování problémů	16
Parametry	17

Popis přístroje

Obrázek 1

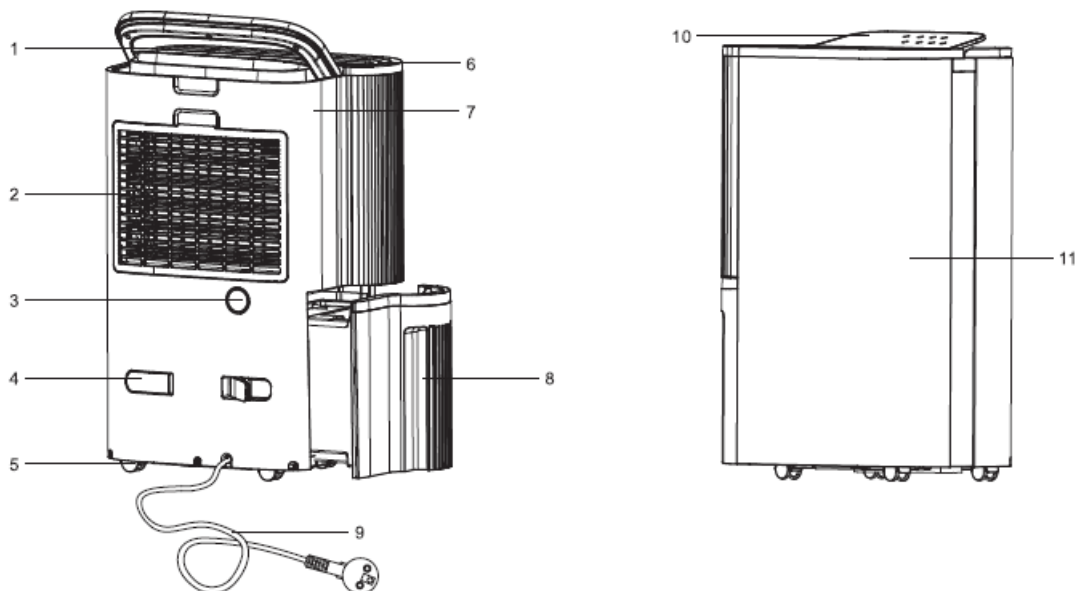

Obrázek 2

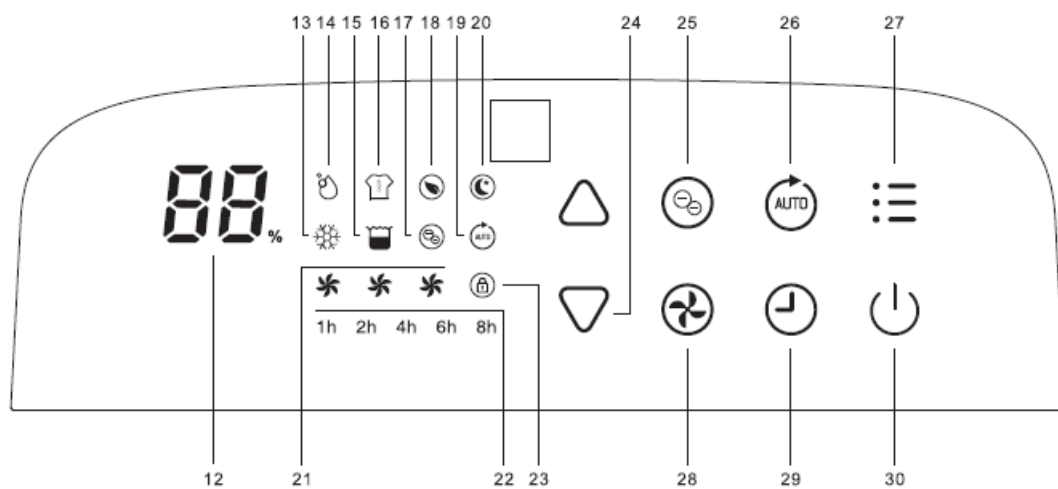

Obrázek 3

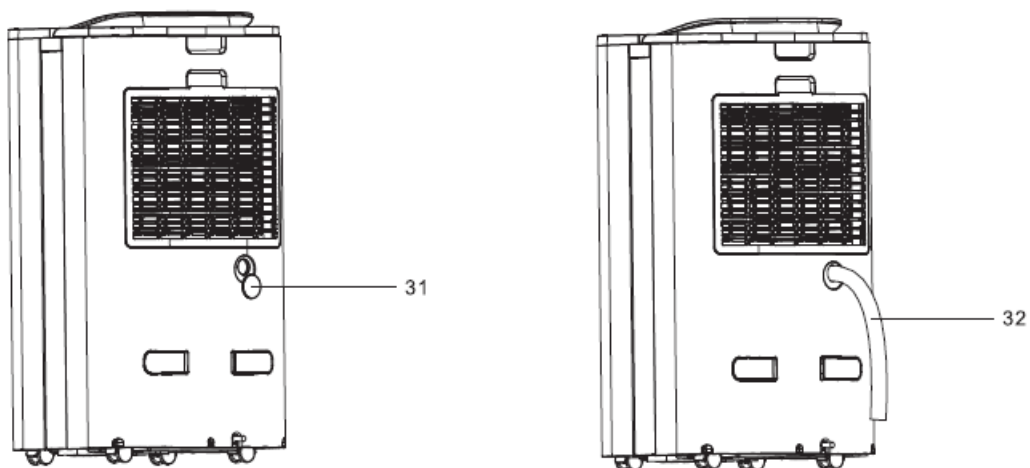

Popis produktu

Komponenty (obrázek 1)

1. Rukojeť
2. Mřížka s předfiltrem pro sání vzduchu
3. Otvor pro odtok hadicí
4. Držák pro napájecí kabel
5. Kolečka
6. Vývod vzduchu
7. Zadní kryt
8. Nádržka na vodu
9. Napájecí kabel
10. Kontrolní panel
11. Přední kryt

Kontrolní panel (obrázek 2)

12. Ukazatel relativní vlhkosti
13. Indikátor odmrazování
14. Indikátor režimu Odvlhčování
15. Indikátor plné nádržky
16. Indikátor režimu Sušení prádla
17. Indikátor Ionizátoru
18. Indikátor režimu Čištění vzduchu
19. Indikátor automatického režimu odvlhčování
20. Indikátor režimu Spánku
21. Indikátor rychlosti ventilátoru
22. Indikátor Časovače
23. Indikátor dětské pojistky
24. Tlačítka nahoru a dolů (nastavení požadované vlhkosti)
25. Tlačítko pro zapnutí/vypnutí ionizátoru
26. Tlačítko pro zapnutí/vypnutí automatického režimu
27. Tlačítko pro přepnutí režimu
28. Tlačítko pro změnu rychlosti ventilátoru
29. Tlačítko pro nastavení časovače
30. Tlačítko napájení (zapnutí/vypnutí přístroje)

Kontinuální odtok hadicí (obrázek 3)

31. Zátka hadicové přípojky
32. Odtoková hadice s vnitřním průměrem 14mm (není součástí balení)



Bezpečnostní instrukce

Varování

Tento spotřebič je určen pouze pro domácí použití. Žádné jiné použití se nedoporučuje výrobcem a může způsobit požár, úraz elektrickým proudem nebo jiné zranění nebo poškození majetku.



Opatrnost



Mokrý ruce nejsou povoleny



Výstraha

Napájecí kabel

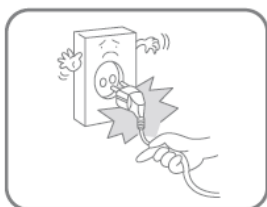

Neodpojujte přístroj ze zásuvky táhnutím za přívodní kabel, ale za jeho hlavici.

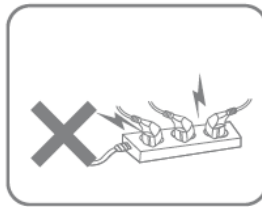

Nepoužívejte přístroj v přetíženém prodlužovacím kabelu.

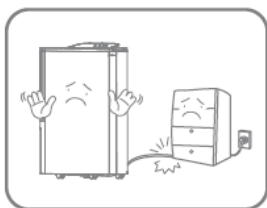

Na napájecí kabel neumísťte žádné těžké předměty, aby nedošlo k ohrožení bezpečnosti.

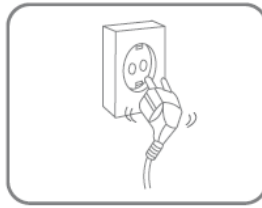

Nepoužívejte přístroj, jestliže otvory zásuvky nemohou pevně držet zástrčku.

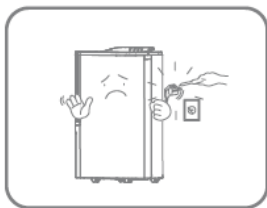

Nepokoušejte se měnit napájecí kabel, obraťte se na autorizované servisní středisko na opravu.

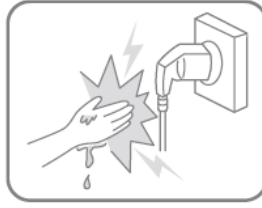

Nedotýkejte se zástrčky mokřými rukama, abyste zabránili úrazu elektrickým proudem.

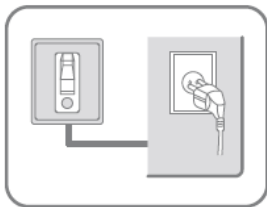

Zásuvka musí být uzemněna a vhodně zajištěna.

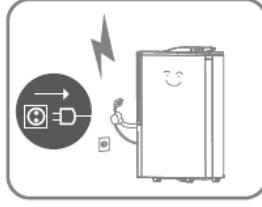

Prosím vytáhněte zástrčku během bouřky.

Umístění

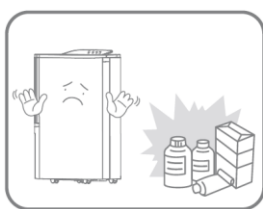

Nepokládejte kolem spotřebiče hořlavé a výbušné předměty, aby nedošlo k požáru

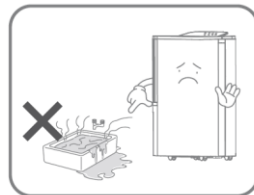

Nepoužívejte přístroj v bazénu nebo podobných zařízeních, abyste předešli nebezpečí

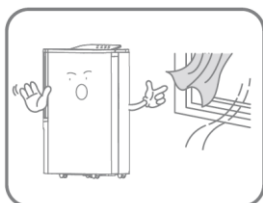

Nepoužívejte spotřebič v místě s průvanem.



Umístěte spotřebič na stabilní rovný povrch.

Během používání

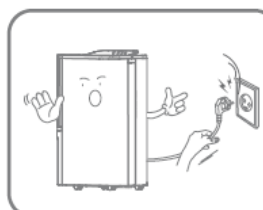

Vypněte napájení přístroje a odpojte napájecí kabel před přesunem.



Nenalévejte vodu do přístroje, abyste předešli poškození přístroje.

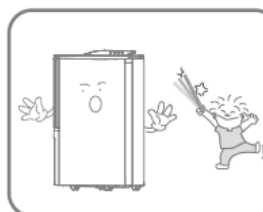

Děti by měly být pod dohledem, aby se ujistilo, že nestrčí nějaký předmět do spotřebiče.

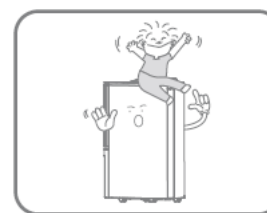

Na přístroj neumísťujte žádné těžké předměty, aby nedošlo k poruchám.



Nenarážejte do spotřebiče, aby nedošlo k poruchám.

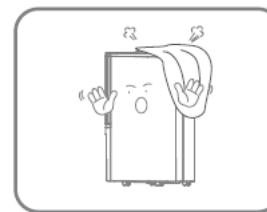

Při používání nesmí být spotřebič zakryt.

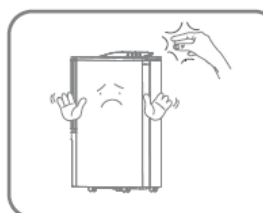

Nepokládejte ruce na výstup vzduchu, aby nedošlo k poranění nebo poruše.

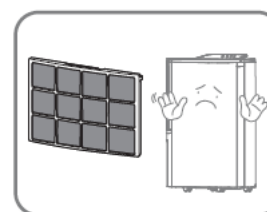

Nainstalujte vzduchový předfiltr před spuštěním přístroje.

Před použitím

- Umístěte odvlhčovač ve svislé poloze na stabilní rovný povrch.
- Zajistěte, aby byl odvlhčovač v bezpečné vzdálenosti alespoň 50 cm od stěny nebo nábytku.
- Napájecí zdroj by měl být v souladu s hodnotou uvedenou na štítku, zásuvka musí být uzemněna.
- Zajistěte správné nasazení nádrže, pokud je nádrž plná nebo není na místě, rozsvítí se světlo plné nádrže a odvlhčovač přestane pracovat.

Kontinuální odtok hadic (obrázek 3)

Voda se shromažďuje do nádrže, pokud chcete kontinuální odtok hadic, postupujte takto:

1. Vytáhněte zátku hadicové přípojky (obrázek 3, bod 31).
2. Pro pohodlnější nasazení hadice vyjměte nádržku na vodu (obrázek 1, bod 8)
3. Nasaďte odtokovou hadici s vnitřním průměrem 14 mm (viz obrázek 3, bod 32) na hadicovou přípojku. Vždy se ujistěte, že hadice směřuje dolů, není zablokována nebo zalomená.

Instalace HEPA/uhlíkového/kombinovaný filtru

1. Vyjměte filtr z igelitového sáčku.
2. Sundejte mřížku s předfiltrem pro sání vzduchu (obrázek 1, bod 2).
3. Vložte filtr do přístroje. Filtr je vložen správně, pokud cedulka s nápisem „front“ směřuje ven z přístroje.
4. Nyní vraťte mřížku s předfiltrem pro sání vzduchu zpět.
5. Průměrná životnost (v závislosti na znečištění vzduchu) HEPA a uhlíkových filtrů při běžném použití (cca 8 hod denně) je přibližně 6-12 měsíců. HEPA filtr na konci své životnosti je ucpaný a lze jej vyčistit pouze na jeho povrchu. Toto ucpaní filtru může mít za následek zvýšenou hlučnost a sníženou výkonost přístroje. V tomto případě musíte HEPA filtr vyměnit nebo jej nepoužívat.

Typ filtru	Kód
HEPA	DF 4123H
Uhlíkový	DF 4123C
Kombinovaný (HEPA + uhlík)	DF 4123HC

Ovládání přístroje

- Připojte napájecí kabel ke správnému zdroji napájení; všechny indikátory a tlačítka se rozsvítí a potom zhasnou.
- Požadované nastavení bude potvrzeno 3 sekundy po jeho zadání.

Zapnutí / vypnutí přístroje (tlačítko napájení)

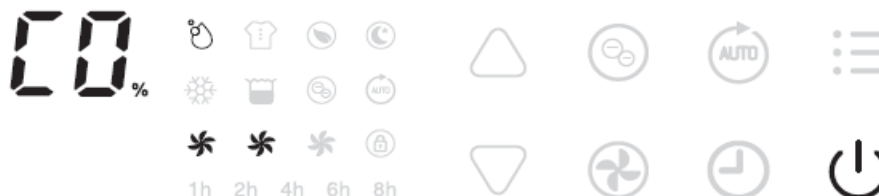

Stiskněte jednou tlačítko napájení pro zapnutí jednotky, jednotka běží ve výchozím režimu při manuálním nepřetržitém odvlhčování se středními otáčkami ventilátoru.

Stisknutím tlačítka napájení vypnete přístroj, přestane pracovat, ventilátor se bude točit ještě několik vteřin, aby vyfoukal horký vzduch uvnitř jednotky.

Funkce automatického vypnutí přístroje (Tlačítko pro nastavení časovače)

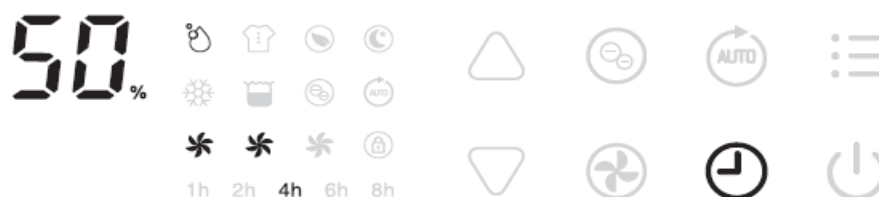

Stisknutím tlačítka časovače vyberete požadovanou dobu pro automatické vypnutí v rozsahu 1h-2h-4h-6h-8h-nic.

Nastavení časovače automatického vypnutí bude zrušeno, pokud stisknete tlačítko časovače 2 krát za 5 sekund.

Nastavení automatického vypnutí časovače bude zrušeno, pokud přístroj vypnete a znovu zapnete.

Nastavení rychlosti ventilátoru (Tlačítko pro změnu rychlosti ventilátoru)

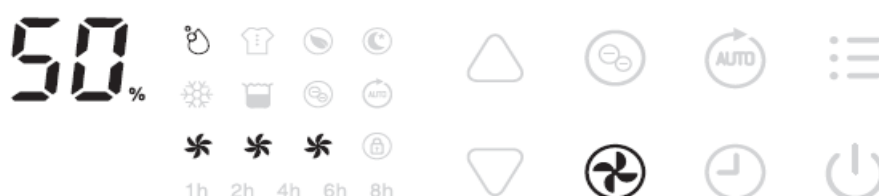

Stisknutím tohoto tlačítka nastavíte preferovanou rychlost otáček ventilátoru na nízkou, střední a vysokou úroveň.

Nastavení vlhkosti (Tlačítka nahoru a dolů)



Stisknutím tlačítek nahoru / dolů vyberete preferovanou relativní vlhkost (RV) od CO-30% -35% -40% -45% -50% -55% -60% -65% -70% -75% -80% -CO. CO znamená kontinuální odvlhčování bez ohledu na okolní vlhkost. Po dosažení vybrané vlhkosti přístroj po chvíli přestane odvlhčovat (vypne se kompresor), ale ventilátor po krátkou dobu běží dál.

Funkce ionizátoru (Tlačítko pro zapnutí/vypnutí ionizátoru)

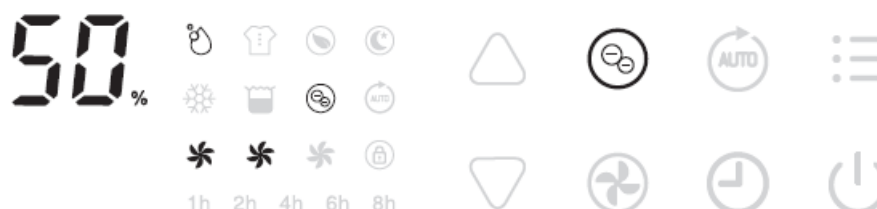

Stisknutím tohoto tlačítka ionizátoru zapnete/vypnete ionizátor, aby se zvýšila kvalita vzduchu. Ionizátor se automaticky vypne, když ventilátor přestane fungovat.

Funkce automatického odvlhčování (Tlačítko pro zapnutí/vypnutí automatického režimu)



Stisknutím tohoto tlačítka vybíráte režim automatického odvlhčování, přístroj se automaticky spouští podle zjištěné okolní vlhkosti (RV – relativní vlhkost vzduchu).

Okolní RV%	Kompresor (odvlhčování)	Rychlost ventilátoru
RV%>65%	Funguje	Vysoká
55%≤RV% ≤65%	Funguje	Střední
RV%<55	Přestane fungovat	Nízká

Volitelné režimy (Tlačítko pro přepnutí režimu)

- Režim sušení prádla

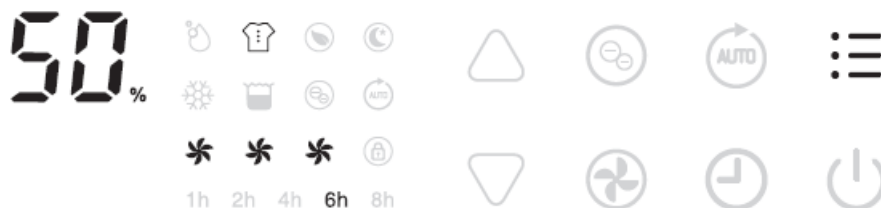

Jedním stisknutím tohoto tlačítka vyberete režim Sušení prádla, jednotka běží v nepřetržitém odvlhčování s vysokou rychlostí ventilátoru po dobu 6 hodin, poté se automaticky vypne. Rychlost ventilátoru a časovač nelze nastavovat.

- Režim čištění vzduchu

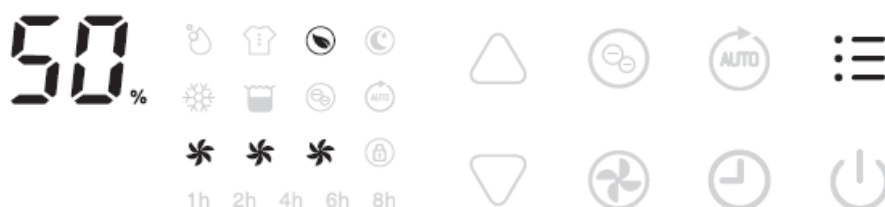

Dvakrát stiskněte toto tlačítko pro výběr režimu Čištění vzduchu. Zařízení běží s vysokou rychlostí ventilátoru bez odvlhčování. Rychlost ventilátoru lze nastavit.

- Režim spánku

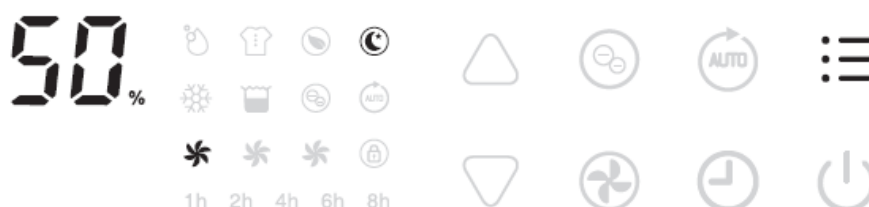

Stiskněte třikrát toto tlačítko pro volbu Režimu spánku, přístroj běží s nastavenou vlhkostí 55% společně s nízkou rychlostí ventilátoru. Po dokončení nastavení budou všechny indikátory zhasnuty po 5 sekundách. Klepnutím na libovolné tlačítko aktivujete podsvícení a můžete měnit nastavení přístroje jako obvykle. Pokud nebude po aktivaci displeje stisknuto žádné tlačítko, displej automaticky po 30 vteřinách zhasne.

Pokud je nádrž na vodu plná v Režimu spánku, indikátor plné nádrže na vodu bude vždy svítit.

- Manuální režim

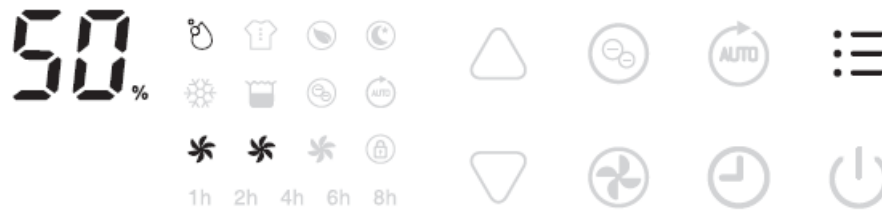

Stiskněte čtyřikrát toto tlačítko, abyste zvolili Manuální režim, přístroj bude ve výchozím nastavení pracovat s kontinuálním odvlhčením se středními otáčkami ventilátoru.

Při Manuálním režimu jsou všechna tlačítka aktivní.

Bezpečnostní funkce dětského zámku (Tlačítko pro změnu rychlosti – 2 sekundy)

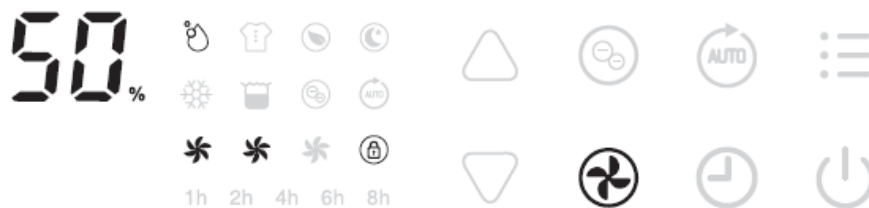

Stiskněte tlačítko rychlosti ventilátoru po dobu 2 vteřin, čímž zablokujete všechna tlačítka, stejným postupem tlačítka odemknete.

Režim odmrazování

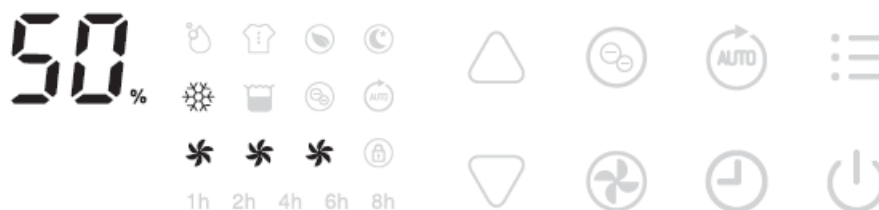

Přístroj se automaticky přepne do režimu odmrazování, pokud chladící těleso má příliš nízkou teplotu. Přístroj běží s vysokou rychlostí ventilátoru bez odvlhčování.

Tlačítko rychlosti ventilátoru nelze nastavovat.

Automatické vypnutí při plné nádržce



Pokud je nádržka naplněna vodou, rozsvítí se indikátor plné nádržky a přístroj přejde do pohotovostního režimu. Po vyprázdnění nádržky a jejím vrácení se přístroj přepne na předchozí režim.

Pokud vytáhnete při jakémkoliv režimu nádržku z odvlhčovače, přístroj přejde do pohotovostního režimu.

S výjimkou tlačítka napájení jsou všechna ostatní tlačítka neaktivní.

Funkce paměti

1. Po odpojení napájecího kabelu ze sítě nebo při výpadku proudu a opětovném připojení k napájení, bude odvlhčovač pracovat v režimu před vypnutím. Nastavení časovače bude zachováno.
2. Stisknutím tlačítka pro zapnutí/vypnutí vypnete odvlhčovač a poté jej znovu zapnete stisknutím stejného tlačítka. Odvlhčovač bude pracovat v režimu před vypnutím. Nastavení časovače bude zrušeno.
3. Vypněte zařízení a odpojte napájecí kabel, znovu připojte napájení a zapněte odvlhčovač. Přístroj se vrátí do původního továrního nastavení.

Čištění

Při pravidelném používání může dojít k ucpání filtrů prachem a částicemi. Filtr by proto měl být čištěn alespoň jednou za dva týdny. Řiďte se těmito kroky:

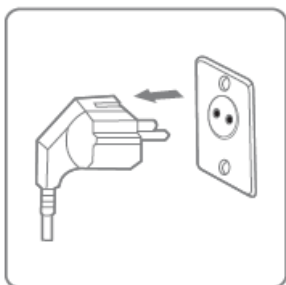

1. Před čištěním zařízení vypněte a vytáhněte zástrčku ze zásuvky.

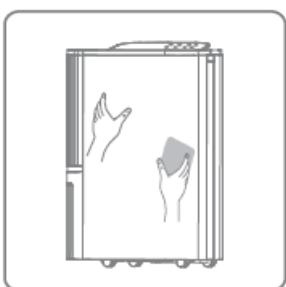

2. Očistěte kryt měkkým suchým hadříkem. Je-li zařízení velmi špinavé, použijte jemné čisticí prostředky. Otřete odvlhčovač vlhkým hadříkem. Voda se nesmí dostat dovnitř přístroje.

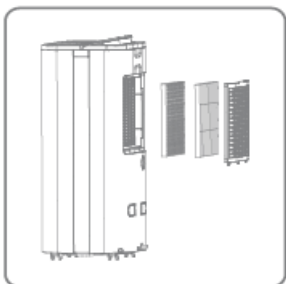

3. a) Vyměňte předfiltr ze zadní části přístroje, vyčistěte jej vysavačem nebo mýdlovou vodou, ne teplejší než 40 ° C.

b) Pokud používáte v přístroji HEPA nebo uhlíkový filtr, vyměňte je a vyčistěte je vysavačem. Tyto filtry nesmí přijít do styku s vodou.

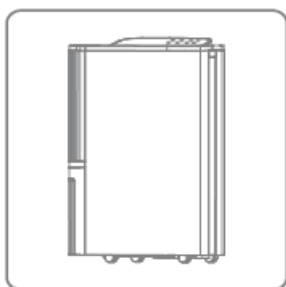

4. Před vrácením do přístroje předfiltr důkladně vysušte.

Skladování

Pokud nebude odvlhčovač používán delší dobu, následujte prosím tyto pokyny:

1. Vypněte přístroj a vyjměte zástrčku ze zásuvky. Vyprázdněte nádržku a úplně vysušte ji a odvlhčovač. Pro úplné vysušení vnitřku přístroje jej umístěte na suché místo po dobu 2-3 dnů.
2. Vyčistěte filtry.
3. Zkontrolujte, zda je odvlhčovač v dobrém stavu, aby bylo zajištěno jeho bezpečné používání po delším uskladnění.
4. Zabalte zařízení do vhodného obalu.
5. Odvlhčovač skladujte v bezprašném a suchém prostředí, bez přímého slunečního světla, nejlépe zakrytý igelitovou fólií.

Zobrazení chybových hlášek:

Pokud se zobrazí níže uvedená chybová hláška, obraťte se na místního distributora.

Chybová hláška	Závada	Displej	Probíhající děj
E1	Chyba jednoho ze dvou snímačů teploty	Probliknutí každých 30 sekund	Přístroj stále odvlhčuje, ale s klesající teplotou častěji vstupuje do režimu odmrazování
E2	Chyba snímače vlhkosti	Probliknutí každých 30 sekund	Přístroj stále odvlhčuje, ale je pouze v režimu kontinuálního odvlhčování.

Odstraňování problémů

Před kontaktováním technické podpory zkontrolujte následující.

Problém	Možná příčina	Řešení
Zařízení nefunguje	Napájení není připojeno	Zasuňte zástrčku do zásuvky
	Nádržka je plná	Vyprázdněte nádržku
	Nádržka nebyla správně nasazena	Vložte nádržku správně do přístroje
Odvlhčovací výkon je příliš slabý	Zařízení bylo v chodu příliš krátkou dobu	Budte trpěliví a počkejte
	Teplota okolí nebo vlhkost jsou příliš nízké	Je normální, že v těchto podmínkách zařízení neodvlhčuje
Zařízení pracuje, ale relativní vlhkost snižuje nedostatečně	Místnost je příliš velká	Doporučujeme použít odvlhčovač s vyšším výkonem
	Příliš mnoho větrání	Snižte větrání (např. zavřením oken a dveří)
	Předfiltr je ucpaný	Vyčistěte předfiltr
	HEPA nebo uhlíkový filtr je ucpaný	Filtry vyčistěte nebo dle uvážení vyměňte
	Nastavená vlhkost je vyšší než okolní vlhkost	Nastavte vlhkost nižší než okolní vlhkost
Odvlhčovač vyfoukává teplý vzduch	Vysušený vzduch prochází topnými spirálami předtím, než vnikne do místnosti jako součást procesu odvlhčování	To je normální, odvlhčovač není klimatizace
Displej nezobrazuje žádanou hodnotu vlhkosti	Na displeji se zobrazí relativní vlhkost místnosti, nikoliv nastavená hodnota	Jedním stisknutím tlačítka nahoru nebo dolů zobrazíte cílovou relativní vlhkost
Voda na podlaze	V nádrži je zbytková voda a zařízení bylo při manipulaci příliš nakloněno	Budte opatrní při manipulaci s nádrží
Odvlhčovač je hlučný	Některý z filtrů je ucpaný (viz kapitola Před použitím) nebo přístroj je na nerovném povrchu	Vyčistěte nebo vyměňte filtr nebo umístěte přístroj na rovný povrch

Parametry

Model	Noaton DF 4123 HEPA
Odvlhčovací kapacita*	23L/den (30°C RV80%)
	12L/den (27°C RV60%)
Příkon (27°C RV60%)*	240 W
Proud (27°C RV60%)	1.1 A
Max. příkon (35°C RV80%)*	330 W
Max. proud (35°C RV80%)	1.5 A
Max. sací tlak	1.0 MPa
Max. tlak na výstupu	2.5 MPa
Kapacita nádržky	4.5 L
Provozní teplota	5-35 °C
Chladivo	R134a
Váha	14.5 kg
Rozměry	376 x 232 x 562 mm
Zdroj napětí	220-240 V~50 Hz
Počet rychlostí ventilátoru	3
Hlučnost podle rychlostí ventilátoru*	40 dB
	42 dB
	46 dB
Vzduchový průtok	135m ³ /hod
	155m ³ /hod
	180m ³ /hod
Spotřeba při režimu čištění vzduchu podle rychlosti ventilátoru (vypnutý kompresor)	23 W
	25 W
	28 W

*Uvedené hodnoty jsou bez použití vloženého filtru. Vložením filtru odvl. výkon klesne o cca 10%, příkon se zvětší o 10% a hlučnost stoupne o 10%.

Výše uvedené technické údaje jsou pouze orientační. Vyhrajujeme si právo upravit je bez předchozího upozornění.

Gavri s.r.o.
Slunečná 6, Brno
63400
Czech Republic
www.gavri.cz
www.noaton.cz

