

Zvlhčovač a čistička (pračka) vzduchu **Comedes Lavaero**



Comedes 



Obsah

Předmluva.....	3
Bezpečnostní informace	4
Účel použití.....	5
Technické údaje	5
Popis přístroje	6
Hlavní funkce Comedes Lavaero.....	7
Provozní a montážní návod.....	8
Před spuštěním	8
Instalace antibakteriálního měděného plíšku.....	9-11
Vložení filtrační jednotky.....	11-12
Naplnění vodní nádržky.....	12-13
Uvedení do provozu	14
Vyprázdnění nádržky na vodu.....	15
Čištění přístroje.....	16-19
Skladování.....	19
Obsah balení.....	19
Řešení problémů.....	20
Pro správnou vlhkost a čištění vzduchu.....	21-22
EU prohlášení o shodě.....	23

Vážený zákazníku,

Děkujeme, že jste si vybrali pračku vzduchu Lavaero Comedes GmbH. Pračka byla vyvinuta podle nejnovějších technických norem.

Tento přístroj čistí vzduch a udržuje relativní vlhkost v místnosti v zájmu ochrany vašeho zdraví a pro vaši pohodu.

Přečtěte si před uvedením do provozu pečlivě návod, abyste mohli pochopit různé možnosti nastavení. V případě nedodržení pokynů pro čištění a údržbu může dojít ke znečištění vody a tím i zařízení.

Máte-li jakékoli dotazy týkající se zařízení i po přečtení návodu, prosím neváhejte nás kontaktovat:

E-mailová adresa: service@comedes.com

Sdělíte-li nám své telefonní číslo, zdarma vám zavoláme.

Uvítáme jakoukoli zpětnou vazbu od zákazníků, a oceníme, pokud nás budete kontaktovat.

S pozdravem

Philipp Thannhuber

ředitel společnosti

Comedes GmbH



VAROVÁNÍ:

Před prvním použitím svého zařízení si pozorně přečtěte tento návod. V případě nedodržování provozních a bezpečnostních pokynů mohou vzniknout škody na přístroji a může dojít k elektrickému šoku, ohni anebo závažným zraněním. Tento návod si uchovejte na bezpečném místě pro pozdější použití či dalšího majitele.

Pozor! Neotvírejte žádnou část přístroje, dokud není napájecí kabel odpojen ze zásuvky. Ohrožení života elektrickým proudem! Veškeré opravy ponechte na autorizovaný servis.

Bezpečnostní informace

- Zkontrolujte napětí zásuvky 230 V před použitím.
- Zkontrolujte napájecí kabel před připojením.
- Pokud přístroj nepracuje, odpojte napájecí kabel.
- Nevkládejte malé předměty do vzduchových vstupů a výstupů jednotky.
Může dojít ke zkratu. Budte obzvláště obezřetní při používání zařízení v blízkosti dětí.
- Nenechávejte děti s balením výrobku, obsahuje plastové fólie a hrozí udušení během hraní.
- Nikdy nezapínejte nebo nevypínejte přístroj pouze pomocí zastrčení nebo vytažení napájecího kabelu ze zdroje napětí.
- Před přenášením přístroj vypněte a vytáhněte ze zástrčky.
- Nezkoušejte provést své vlastní opravy nebo úpravy, a to jak elektrického tak mechanického typu na zařízení.
- Uvnitř zařízení nejsou žádné opravitelné díly.
- Před naplněním nádrže nebo čištěním spotřebiče odpojte napájení.
- Nikdy se nepokoušejte čistit vstupy vzduchu či výstupy ostrými předměty.
- Přístroj neponořujte do vody.
- Nikdy nestříkejte hořlavé kapaliny na přístroji.
- Nikdy nepoužívejte laky na vlasy, ředidla nebo hořlavé plyny v blízkosti zařízení kvůli nebezpečí požáru a výbuchu.
- Nikdy nezakrývejte nasávání a výstup vzduchu. Motor ventilátoru může být zničen.
- Pokaždé, když budete sundávat horní část zařízení, přístroj vypněte a vytáhněte napájecí kabel ze zástrčky.
- Nikdy nepoužívejte v blízkosti zdrojů tepla, jako jsou radiátory, otevřený oheň nebo na přímém slunečním světle. Plastové díly zařízení mohou být deformovány.
- Přístroj se nesmí používat ve velmi prašném nebo chlor obsahujícím prostředí.
- Nepokládejte na zařízení těžké předměty a udržujte jej mimo dosah dětí.
- Přístroj se nesmí používat v malých uzavřených prostorech.
- Dojde-li k poškození kabelu nebo napájení, musí být tyto díly neprodleně opraveny nebo vyměněny v autorizovaném servise.
- Pokud dojde k poruše na zařízení, vypněte jej a odpojte přívod napětí.
- Nepoužívejte přístroj venku.
- Aby nedocházelo k rušení, nepoužívejte NIKDY přístroj v blízkosti mikrovlnné trouby nebo televize.
- Zařízení je možno používat pouze osobami, které jsou fyzicky i mentálně schopni s ním zacházet v souladu s tímto návodem nebo osobami, které byli poučeni o užití zodpovědnou osobou.
- Ubezpečte se, že výstupní pára nemíří přímo na zeď.
- Manipulaci nebo vyprázdnění zařízení provádějte pouze tehdy, když není v provozu.
- Nadměrná vlhkost v místnosti může vést ke kondenzaci vody na oknech a na nábytku. V tomto případě pračku vzduchu vypněte.

- Příklad: nezapínejte nebo nevypínejte, pokud máte mokré ruce.
- Umístěte pračku vzduchu na rovné a voděodolném povrchu. Nikdy nespouštějte na koberec, nebo choulostivém nábytku, protože by mohly být poškozeny kontaktem s vodním kondenzátem.
- Udržujte bezpečnou vzdálenost od nábytku a jiných elektrických přístrojů.
- Nikdy nepoužívejte pračku vzduchu bez vody. Používejte pouze vodu z vodovodu bez přísady aditiv. V žádném případě nepřidávejte do zásobníku na vodu přísady, jako jsou vůně, těkavé látky, oleje nebo podobné kromě těch, které jsou schváleny Comedes GmbH. To může vést ke zdravotním problémům a také k případnému poškození zařízení.
- Světelný zdroj (LED) nelze nahradit.
- Pokud se domníváte, že bezpečný provoz již není možný z důvodu, že je zařízení vyřazeno z provozu a zajistěte jej proti náhodnému spuštění.
- Bezpečný provoz již není možný, pokud:
 - Příklad: napájecí zdroj nebo napájecí kabel jsou viditelně poškozeny.
 - Zařízení nefunguje.

Účel použití

Pračka vzduchu je vytvořena pouze pro použití na čištění a zvlhčení vzduchu v místnostech používaných k soukromým účelům (např. obývací pokoje, ložnice, sklepy apod.). Uživatel musí dodržovat všechny operativní postupy specifikované v tomto návodu. Zařízení je povoleno používat pouze předepsaným způsobem. Jakékoli jiné užití je považováno za případ nesprávného používání. Uživatel a ne výrobce bude proto odpovědný za jakékoli poškození nebo zranění jakéhokoli druhu plynoucí z takového nesprávného používání.

Technické údaje

Název produktu:	Comedes Lavaero
Napětí:	230V 50Hz
Příkon:	cca. 7W
Zvlhčování:	240ml/h (při 25°C, 20% relativní vlhkosti)
Hmotnost:	2,5 kg
Objem vodní nádržky	1,5 l
Velikost místnosti	cca. 25m ²
Provozní teplota:	0-40°C
Rozměry (ŠxHxV):	305x175x330 mm

Popis přístroje

Obrázek 1:

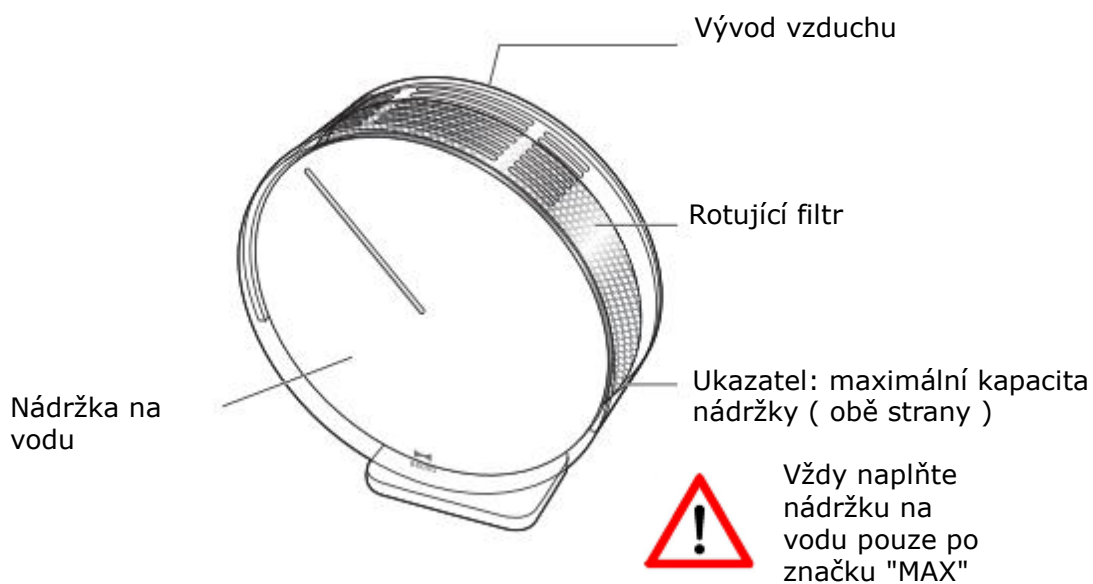

Obrázek 2:

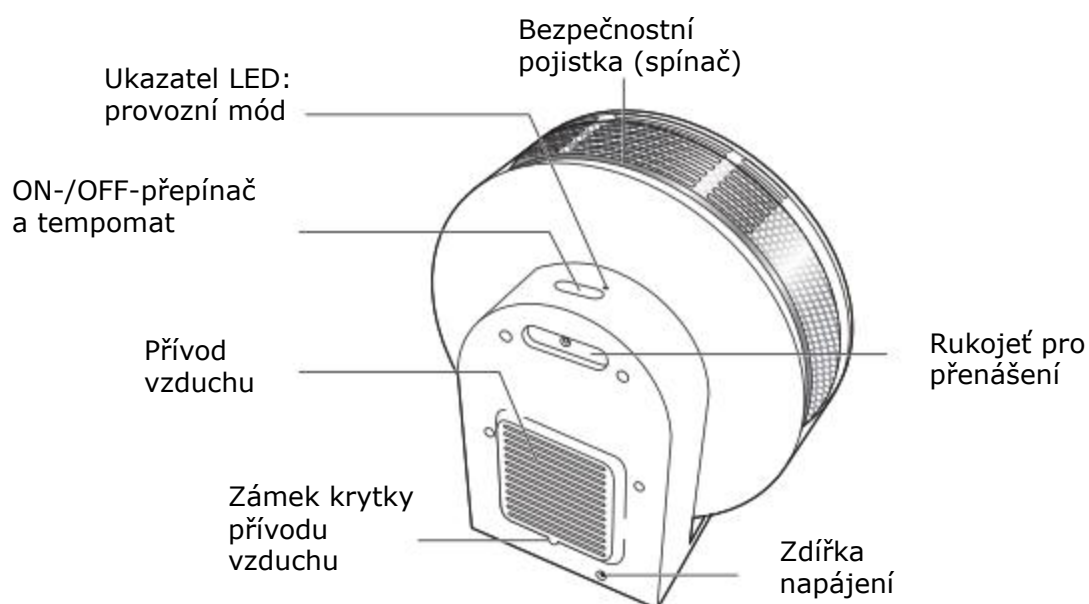

Obrázek 3:

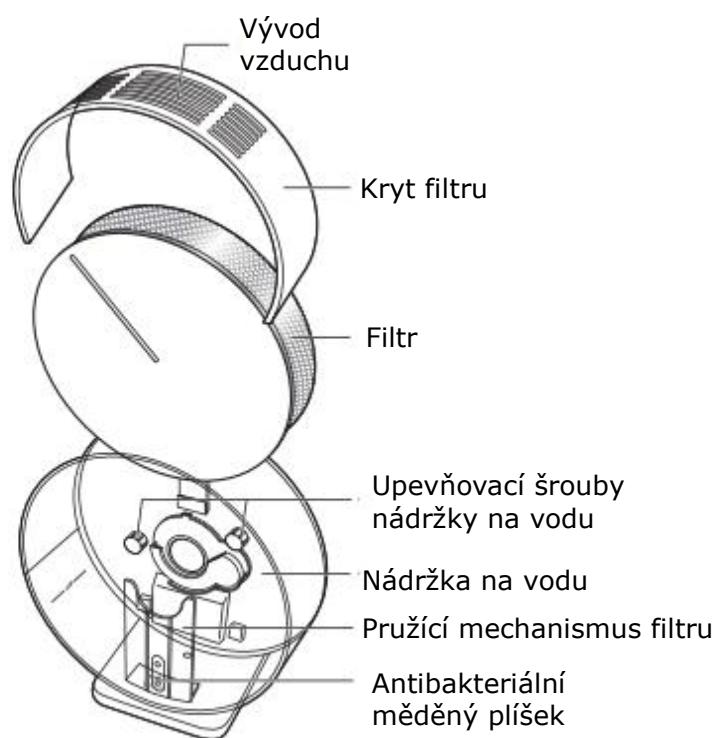

Hlavní funkce Comedes Lavaero

- průhledná nádržka na vodu- hladina vody je viditelná.
- podsvícení vytváří příjemnou atmosféru.
- měděný plíšek zabíjí viry a bakterie.

Provozní a montážní návod - pokyny k instalaci

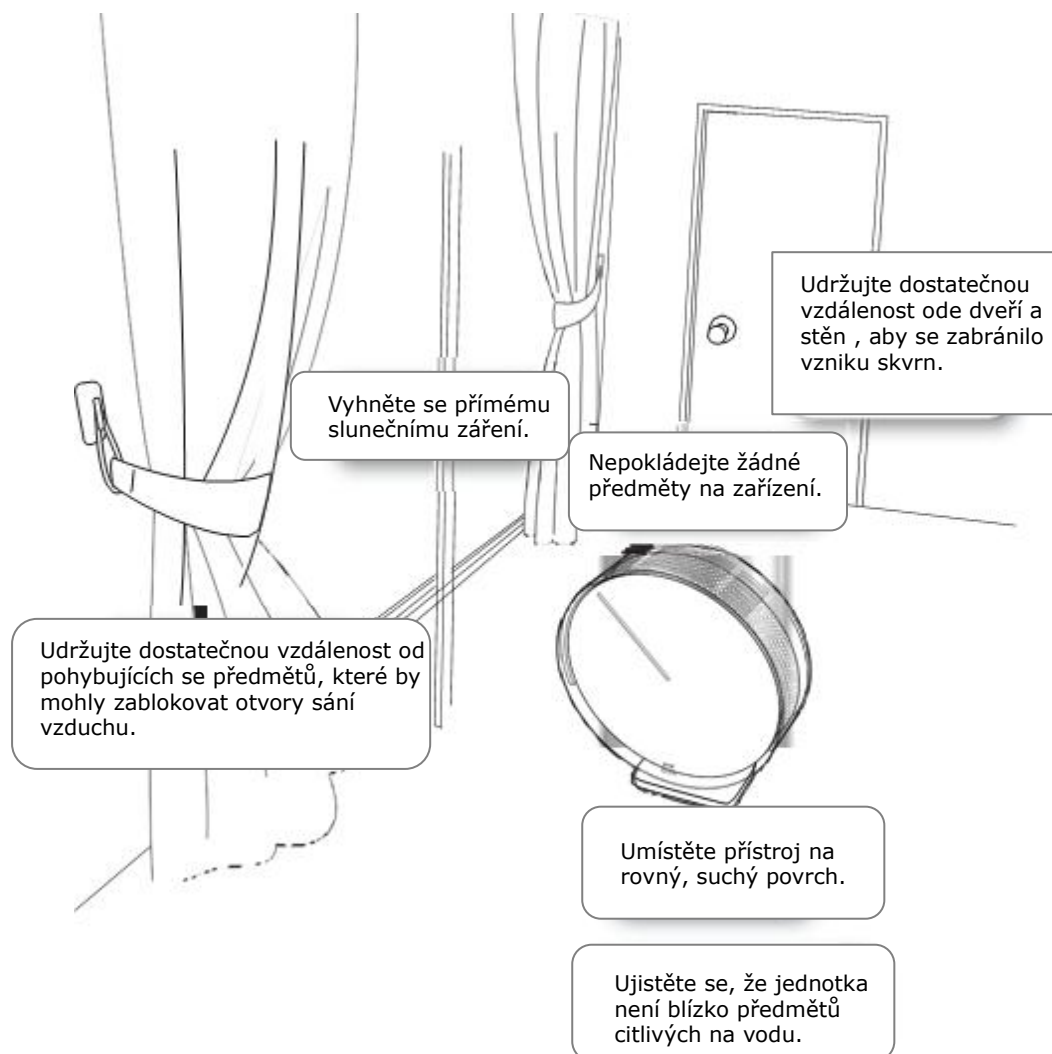

Před spuštěním

1. Ujistěte se, že zařízení není zapnuto před přivedením elektrické energie.
2. Před prvním použitím se doporučuje očištění přístroje a důkladné opláchnutí nádržky.
3. Nyní můžete připojit zařízení.

Instalace antibakteriální měděného plíšku



Antibakteriální měděný plíšek potlačuje růst bakterií a plísní.

Krok 1:

Upevňovací šrouby

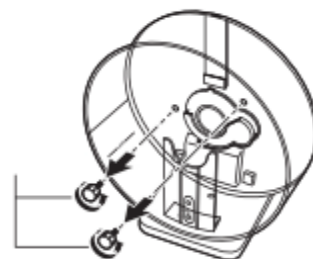

Odstraňte vodu z nádržky, jak je popsáno ve "Vyprázdnění nádržky na vodu" a vyjměte dva upevňovací šrouby.

Krok 2:

Vyjměte nádrž na vodu, jak je znázorněno na následujícím obrázku.

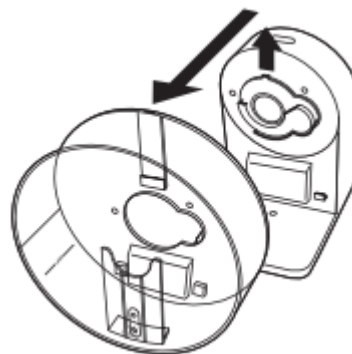

Krok 3:

Zavěšení filtru

Uvolněte šrouby zavěšení filtru v dolní části nádržky na vodu a vyjměte je.

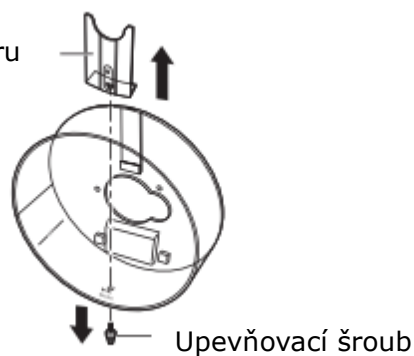

Krok 4:

Nyní vložte měděný plíšek do místa pro něj určeného

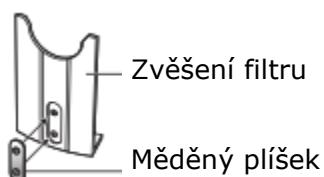

Krok 5:

Vraťte zavěšení filtru zpět do zařízení

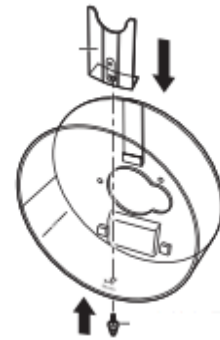

Nepoužívejte žádné nástroje pro utahování šroubu, aby se zabránilo jeho "přetočení".



Zkontrolujte, zda nádrž těsní nalitím malého množství vody.

Krok 6:

Vložte nádržku na vodu zpět.

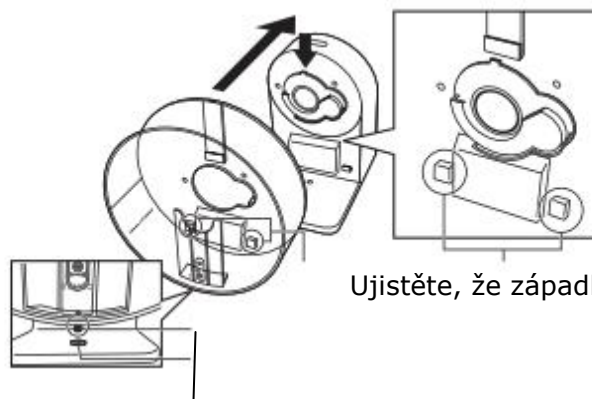

Ujistěte, že západka zabrání vysazení nádržky.

Ujistěte se, že šroub v kroku 3 zapadne do správné pozice.

Krok 7:

Nakonec upevněte vodní nádržku pomocí upevňovacích šroubů.

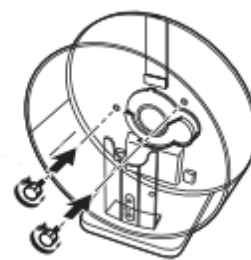

Nepoužívejte žádné nástroje pro utahování šroubů, aby se zabránilo jejich "přetočení".

Vložení filtrační jednotky

Krok 1:

Sejměte kryt filtru.



Krok 2:

Vyměňte filtrační jednotku do zařízení. Chcete-li to, vzít přístroj do obou rukou a ujistěte se, že dvě ozubená kola zabírají s jednotkou a samotné jednotky spolu.

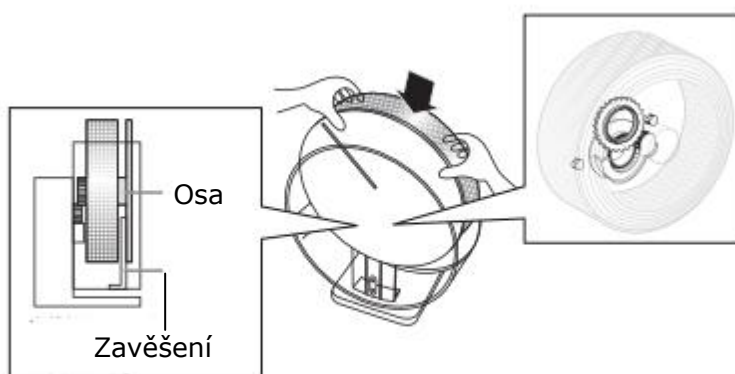

Krok 3:

Nasadte kryt filtru zpět na vodní nádržku.



Ujistěte se, že jistící čep vklouzne do správného otvoru.

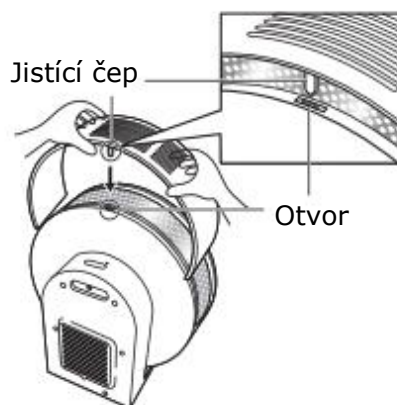

Naplnění vodní nádržky

Upozornění:

- Ujistěte se, že zařízení není zapnuto do elektrické sítě.
- Vždy naplňte nádržku na vodu s vloženým filtrem tak, aby nedošlo k překročení maximální přípustné hladiny.
- Pokud chcete vypustit starou vodu před naplněním, postupujte dle pokynů viz "Vyprázdnění nádržky na vodu".
- Nikdy nelijte vodu přímo přes kryt filtru.
- Vždy plňte nádržku na vodu přes plnicí hrdlo. Nikdy nelijte vodu přímo na povrch filtru.



Nikdy neplňte nádržku přímo pod tekoucí vodou.



Krok 1:

Sejměte kryt filtru.

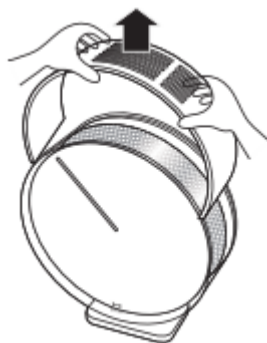
**Krok 2:**

Umístěte nálevku mezi filtrační jednotku a stěnu nádržky na vodu.

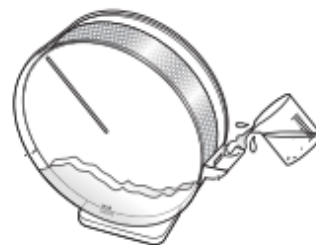
**Krok 3:**

Nyní nalijte vodu do vodní nádržky až po značku.
Používejte pouze studenou, čistou vodu.
Nepoužívejte horkou vodu, to může mít za následek netěsnost.

Krok 4:

Nasadte kryt filtru zpět na vodní nádržku.



Ujistěte se, že jistící čep
vklouzne do správného otvoru.

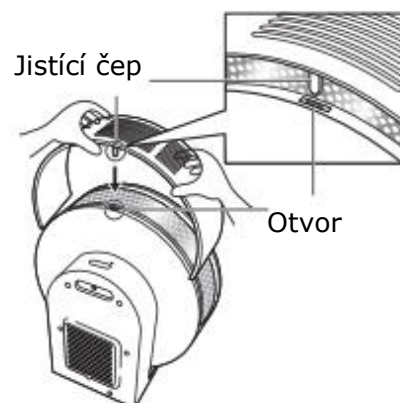

Uvedení do provozu

Všechny funkce přístroje lze provozovat s jedním tlačítkem. Opakovaným stisknutím spínače můžete přepínat mezi různými nastaveními. Zvolené nastavení se zobrazí pomocí LED na přepínači.

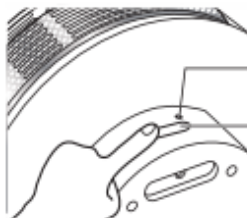

LED dioda

ON-/OFF-tlačítko
a
tempomat

	Režim	Barva LED
1. stisk tlačítka (zapnutí)	Rychlé zvlhčování Vysoký průtok vzduchu	Modrá
2. stisk tlačítka	Normální zvlhčování Normální průtok vzduchu	Červená
3. stisk tlačítka (vypnutí)	OFF	

ČASOVAČ

Zařízení je vybaveno automatickým vypnutím.

Po 6 hodinách provozu se pračka vzduchu automaticky vypne. Tím se zabrání přístroji, aby nadále běžel s prázdnou nádrží.

Vyprázdnění nádržky na vodu

Krok 1:

Sundejte kryt filtru.

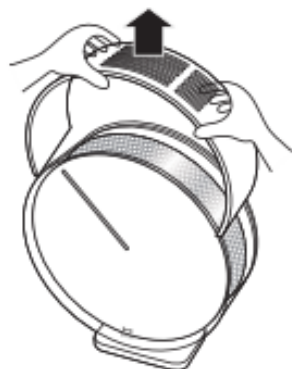

Krok 2:

Vyjměte filtrační jednotku. Uchopte tuto jednotku oběma rukama a vytáhněte ji přes pravý horní okraj nádržky na vodu.

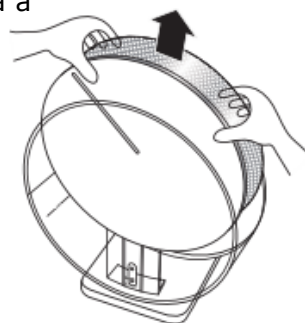

Krok 3:

Vypusťte nádržku jak je uvedené na obrázku do umyvadla nebo jiného odtoku.



Vylévejte nádržku pouze bokem, jak je uvedeno na obrázku výše, aby nedocházelo k políání přístroje.



Krok 4:

Opačným postupem smontujte přístroj dohromady a zvenku jej osušte.

Čištění přístroje

Pravidelné čištění zařízení je předpokladem pro dlouhou životnost, sterilitu a optimální čištění/ zvlhčování Vzduchu.

Oba filtry by měl být vyměněny jednou za rok.

14-denní péče

- Než začnete s čištěním přístroje, odpojte jej od přívodu elektřiny.
- Vyprázdněte nádržku na vodu (viz. "Vyprázdnění nádržky na vodu").
- Nyní odstraňte nádržku na vodu, a to takto:

Krok 1:

Upevňovací šrouby

Odšroubujte tyto dva upevňovací šrouby.

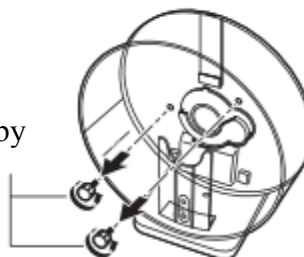

Krok 2:

Vyjměte nádržku na vodu, jak je znázorněno na následujícím obrázku.

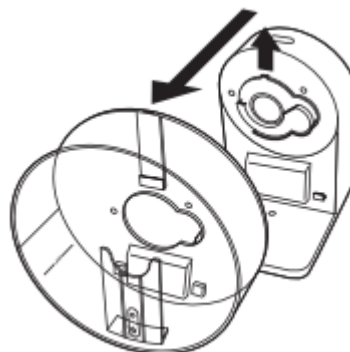

A) Čištění nádržky na vodu

- Důkladně opláchněte a odstraňte nečistoty z horního krytu nádržky.
- Nádržku zevnitř i zvenčí osušte papírovou utěrkou nebo jemným hadříkem či ručníkem.

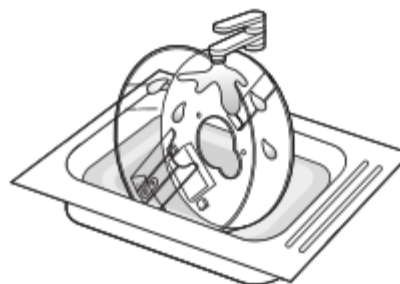

B) čištění antibakteriálních vláken filtru

- Vyšroubujte ozubené kolo filtrační jednotky
- Zvedněte vnitřní krycí plech filtrační jednotky.

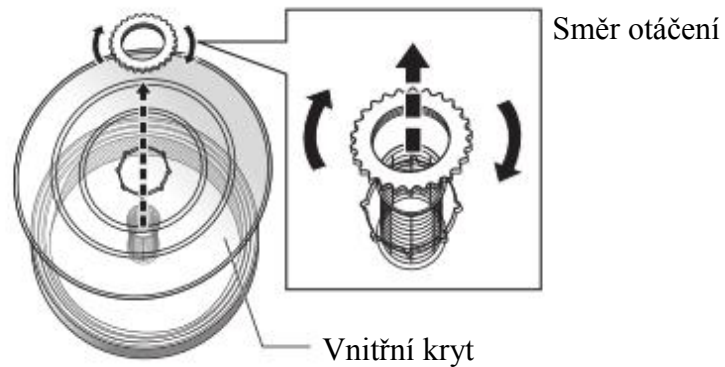

- Vyjměte filtrační vlákno.



- Vložte filtr po dobu asi 30 až 60 minut do studené nebo teplé vody s neutrálním čisticím prostředkem a poté důkladně vyperte. Poté filtr opláchněte chladnou, čistou vodou.

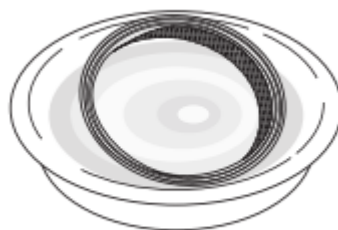

- Vyčistěte kryt filtračních vláken vlhkým hadříkem a otřete měkkým hadříkem.
- Poskládejte filtrační jednotku opět dohromady. Dávejte pozor na to, aby jednotlivé díly do sebe správně zapadly.

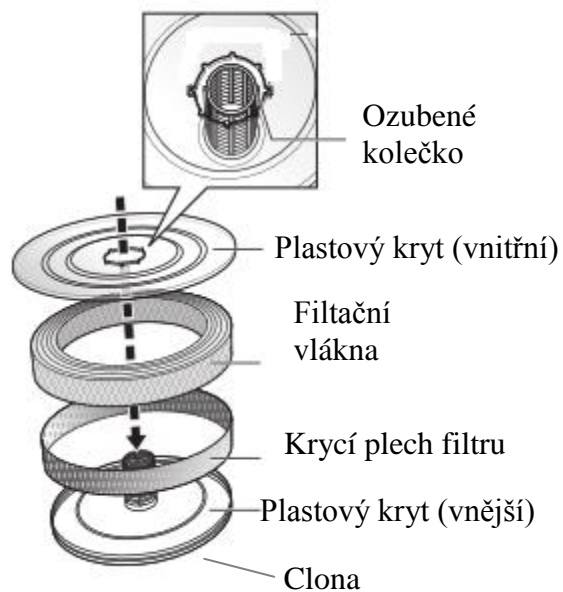

Při montování dbejte na to, aby díly byly hladkou dovnitř k filtru. Jistící šroub neutahujte příliš velkou silou, může dojít k jeho poškození.

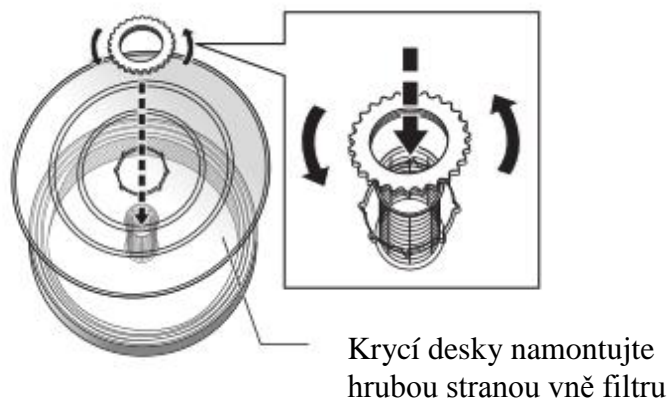

C) Čištění povrchu

- Očistěte přístroj pomocí suchého nebo mírně vlhkého měkkého hadříku.
- Prachový filtr lze nejlépe vyčistit pomocí vysavače.



- Chcete-li důkladně vyčistit prachový filtr, vyjměte jej prosím ze zařízení a umyjte použitím šetrného čisticího prostředku. Jakmile je prachový filtr suchý, můžete jej znovu vložit do přístroje.



- Nyní můžete naplnit nádržku studenou čistou vodou. Zařízení je nyní opět připraveno k použití.

Skladování

- Očistěte pračku vzduchu a nechte důkladně vyschnout.
- Optimální úložiště je v originálním balení.
- Neskladujte při vysokých teplotách.

Obsah balení

- Pračka vzduchu Comedes Lavaero
- Tento návod k obsluze + návod v německém jazyce
- Filtrační jednotka
- Napájení vč. napájecího kabelu
- Prachový filtr
- Nálevka na vodu
- Antibakteriální měděný plíšek

Řešení problémů

Aktuální návod k obsluze, viz <http://blog.comedes.com>

Vypněte stroj okamžitě, a obraťte se na prodejce, pokud nastane některá z následujících událostí:

- Pojistka je spálená.
- Cizí předmět se dostane do přístroje.
- Síťový adaptér nebo napájecí kabel se ohřívá.

Neotvírejte jednotku bez autorizovaného servisního personálu. Můžete však provést následující kontroly:

Přístroj se nezapne:

- Je zástrčka správně zasunuta?
- Není spálená pojistka nebo není v zásuvce proud?
- Je horní kryt správně nainstalován?
- Je filtrační jednotka správně nainstalována?

Odcházející vzduch má podivný zápach:

- Je vaše zařízení nové? <-> Vyčistěte zařízení, včetně vodní nádržky a ponechte otevřenou vodní nádržku po dobu 24 hodin na chladném a stinném místě.
- Není v nádržce znečištěná voda, nebo není voda v nádržce příliš dlouho?

Voda v nádržce neubývá:

- Není vlhkost v místnosti příliš vysoká?
- Není filtr nasávaného vzduchu silně znečištěn nebo ucpaný?
- Není v místnosti nízká teplota?

Filtrační jednotka se neotáčí:

- Je filtrační jednotka správně nainstalována?
- Je ozubené jistící kolečko správně dotažené?

Voda vytékající z jednotky:

- Není příliš mnoho vody ve vodní nádrži (nad čárku MAX)?
- Je vodní nádržka správně připevněna k tělu pračky?
- Není přístroj na nerovném povrchu?

Zařízení způsobuje nezvyklý hluk:

- Není přístroj na nerovném povrchu?
- Není ucpaný prachový filtr?



Tento výrobek nesmí být likvidován spolu s komunálním odpadem. Tato pračka vzduchu musí být vrácena do sběrného místa pro elektronická a elektrická zařízení. Pro další informace o těchto sběrných místech se obraťte na místní obecní správu, nebo na Comedes GmbH.

Pro správnou vlhkost a čištění vzduchu

Doporučená vlhkost se pohybuje mezi 45-55%.

Zejména v průběhu topných sezón může vlhkost vzduchu klesnout pod doporučený rozsah. Důvodem je relativní vlhkost. Při nízkých teplotách může vzduch zadržovat méně vody a tím dosáhnout rychlejšího bodu nasycení.

Během vytápění se bod nasycení vzduchu pohybuje směrem nahoru a vzduch může absorbovat více vody. Díky tomu vzduch čerpá chybějící vlhkost ze stěn, nábytku, sliznic, kůže, apod. Tomuto jevu lze zabránit pomocí vzduchové pračky. Při správném použití vytváří příjemné klima v místnosti.

Relativní vlhkost vzduchu je závislá na teplotě v místnosti a může být monitorována pomocí vlhkoměru.

Důsledky nízké vlhkosti

Příliš nízká vlhkost může působit na člověka a jeho okolí četnými nepříznivými účinky:

- podráždění dýchacích cest kvůli suchým sliznicím.
- pálení očí
- Suchá kůže a související podráždění pokožky
- Bolest hlavy, potíže se soustředěním
- Poškození nábytku suchem (např. starožitnosti).
- Vadnoucí pokojové rostliny

Kromě toho nedostatek vlhkosti ve vzduchu zvyšuje riziko virových onemocnění, protože viry mohou přežít v suchém vzduchu déle a šíří se rychleji.

Dalším rysem suchého vzduchu je zvýšený počet mikročástic ve vzduchu.

Vyšší vlhkost způsobuje zvýšené seskupování těchto částic (například prach, pyl, atd.) a s ním spojený pokles a ukládání těchto částic.

Upozornění: Příliš vysoká vlhkost přináší řadu negativních účinků jako je zvýšený růst bakterií, plísní nebo kondenzace na stěnách a oknech.

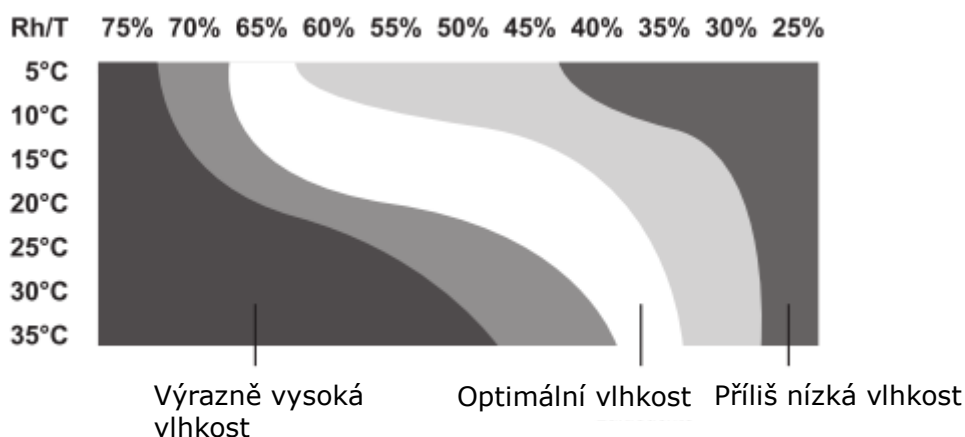

Tipy na čištění vzduchu v případě problému s pylem

Čistička vzduchu je schopna velice účinného filtrování pylu ze vzduchu. Aby přístroj mohl pracovat co nejefektivněji a značně redukoval koncentraci pylu, doporučujeme, abyste vytvořili vhodné místo, na kterém bude přístroj umístěn. Zařízení může odstranit alergeny, které jsou přítomny pouze ve vzduchu a ne které se nachází v postelích, zdech, nábytku atd. Proto se prosím řiďte následujícími instrukcemi:

- Důkladně uklidte místnost, před použitím přístroje.
- Nepoužívejte utěrku na prach, ale místo toho vlhký hadřík.
- Uklidte čalouněný nábytek pomocí vysavače alespoň jednou týdně. Použijte vysavač vhodný pro alergiky.
- Vytřete v místnosti alespoň jednou týdně.
- Spusťte zařízení na rychlost I v průběhu dne. Umístěte přístroj na stůl. Nepokládejte jej na zem a nezavěšujte jej pod strop.
- Přístroj před spaním vypněte.
- Nastavte ventilátor na rychlost III v průběhu větrání. Větrejte místnosti pokud možno mezi 6:00 a 8:00 v městských oblastech nebo po 19:00 ve venkovské oblasti.

Tipy na čištění vzduchu v případě problémů s prachem v domácnostech

Domácí prach je obecně produkován roztoči, kteří žijí v čalouněném nábytku, polštářích, přikrývkách a matracích. To jsou místa, kde domácí prach ze začátku zůstává. Pračka vzduchu může odstranit pouze prach, který je ve vzduchu. Proto je doporučeno zajistit zdroje domácího prachu, předtím než začnete používat čističku vzduchu.

- Zakryjte matrace proti-alergenním obalem.
- Zakryjte polštáře a přikrývky v proti-alergenní obaly.
- Často myjte polštáře a přikrývky.
- Vyměňte staré matrace.
- Používejte vysavač s dobrým filtrem.
- Vysávejte matrace jednou měsíčně.
- Uchovávejte chytače prachu mimo ložnici.
- Nedávejte žádné pokojové rostliny do ložnice

EU Prohlášení o shodě

EG Konformitätserklärung

Comedes Lavaero

EC Declaration of Conformity
Déclaration de Conformité CE
EC Conformanceverklaring
Declaración CE de Conformidad
Declaração de conformidade CE
EC Konformitätsförlaring
EC Yhdenmukaisuusilmoitus
EC Konfirmatetserklaring
EC Заявление о конформности
Dichiarazione di conformità CE

Declaratie de conformitate CE
AT Uygunluk Deklarasyonu
Dichiarazione di conformità CE
EC Overensstemmelseserklaring
EU prohlášení o konformitě
EU Konformkijelentés
EU Izjava o skladnosti
Oświadczenie o zgodności z normami
Europejskiej Wspólnoty
Vyhášení EU o konformite

Hiermit erklären wir, dass der Luftwäscher Comedes Lavaero in Konzeption und Bauart sowie in der von uns in Verkehr gebrachten Ausführung den grundlegenden Sicherheits- und Gesundheitsanforderungen der EG-Richtlinie entspricht. Bei einer mit uns nicht abgestimmten Änderung der Maschine verliert diese Erklärung ihre Gültigkeit.

Die Konformitätserklärung kann beim Hersteller angefordert werden.



Landau a. d. Isar, 10.06.2013

Philipp Thannhuber

Comedes ®

Comedes GmbH, Hauptstraße 9, 94405 Landau (Isar)

CZ: Prohlašujeme, že pračka vzduchu Lavaero odpovídá základním bezpečnostním a zdravotním požadavkům evropské směrnice v pojetí konstrukce a ve verzi na trh námi uvedenou. Jakékoli neautorizované úpravy na přístroji s tímto prohlášením povedou ke ztrátě záruky.

Prohlášení o shodě si lze vyžádat od výrobce.

Comedes ®

Comedes GmbH

Geschäftsführer:
Philipp Thannhuber

Hauptstraße 9
94405 Landau a. d. Isar

Tel. +49 99 51 - 94 30 56
Fax +49 99 51 - 94 34 40

info@comedes.com
www.comedes.com