

Odvlhčovač

2v1: Odvlhčování & čištění vzduchu

CA-704

Návod v češtině



Před použitím odvlhčovače si pečlivě přečtete následující pokyny a návod si uschovejte pro pozdější potřebu.

© Copyright : Clean Air Optima



Úvod

Společnost Clean Air Optima by Vám ráda poděkovala za zakoupení tohoto unikátního odvlhčovače využívajícího nejpokročilejší technologie. Žijeme v době, kdy znečištění vzduchu, viry a drobné polévaté částice patří nevyhnutelně k našemu životu. Clean Air Optima nabízí odvlhčovač, který představuje cenově dostupnou a účinnou odpověď na tato zdravotní rizika.

Důležité upozornění

Prevence poškození přístroje a porušení záručních podmínek. Před zapnutím přístroje jej postavte do vzpřímené polohy a ponechte alespoň 2 hodiny stát, aby došlo ke správnému ustálení chladícího média. Pro nejlepší výsledky Vašeho odvlhčovače si prosím pečlivě přečtěte následující pokyny k užívání před samotným spuštěním přístroje a manuál si uschovejte.

Obsah

- 1) Úvod
- 2) Bezpečnostní pokyny
- 3) Technický náčrt
- 4) Použití
- 5) Použití
- 6) Použití
- 7) Jiné poznámky
- 8) Péče a čištění
- 9) Chybové hlášení, odstraňování závad
- 10) Specifikace
- 11) Záruka

Bezpečnostní pokyny

Při použití elektrických zařízení by měly být dodrženy základní bezpečnostní opatření včetně následujících:

1. Před zapnutím ponechejte přístroj stát alespoň 2 hodiny zvláště po převozu.
2. jistěte se, že přírodní napětí odpovídá parametrům uvedeným na štítku na přístroji.
3. Zásuvka s napětím musí mít uzemnění.
4. Udržujte přístroj suchý. Ujistěte se, že na jeho povrchu není žádná voda.
5. Neodpojujte násilím přístroj ze sítě, pokud je v provozu.
6. Je-li nezbytné přístroj přemístit, prosím vždy jej vypněte a vypojte ze sítě.
7. Umožněte přístroji mít v okolí nasávání a vývodu vzduchu alespoň 20 cm prostoru.
8. Do nasávacího a vývodního otvoru nevkládejte žádné cizí předměty.
9. Neumisťujte odvlhčovač poblíž jakéhokoli zdroje tepla (obzvláště radiátoru) a nevystavujte jej přímému slunečnímu záření. Ujistěte se, že se zařízení nezahřívá.
10. Pravidelně vyprazdňujte nádržku. (V extrémních podmínkách může být nádržka plná již po několika hodinách provozu)
11. Udržujte nasávání vzduchu v čistotě: zařízení funguje nejlépe, je-li filtr čistý.
12. Prosím neočekávejte efektivní účinek přístroje, je-li v místnosti otevřeno příliš mnoho oken či dveří, nebo pokud se v místnosti nachází zdroj příliš vysoké vlhkosti.
13. V případě poškození napájecího kabelu je nezbytné, aby byl výrobcem nahrazen novým, nebo opraven v autorizovaném servisu či jinou kvalifikovanou osobou, aby došlo k předejití rizika spojeného s elektrickým proudem.

a) Toto zařízení smí být obsluhováno dětmi od 8 let a výše a osobami se sníženými pohybovými, smyslovými nebo mentálními schopnostmi a osobami s nedostatečnými technickými znalostmi a dovednostmi, jsou-li pod dozorem zodpovědné osoby nebo pokud dostali potřebné instrukce ohledně bezpečného zacházení s přístrojem a jsou si vědomi případných rizik.

b) Děti by si s přístrojem neměly hrát.

c) Čištění a údržba zařízení by neměla být svěřena dětem bez dozoru.

d) Chladicí médium v tomto přístroji s fluorovaným skleníkovým plynem zahrnutým v Kjótském Protokolu je nebezpečný pro životní prostředí, pokud unikne do atmosféry.

e) Chemický název chladicího média (R-134a) je fluorovaný skleníkový plyn zahrnutý v Kjótském Protokolu, jeho potenciál globálního oteplení (GWP) je 1430.

Technický náčrt

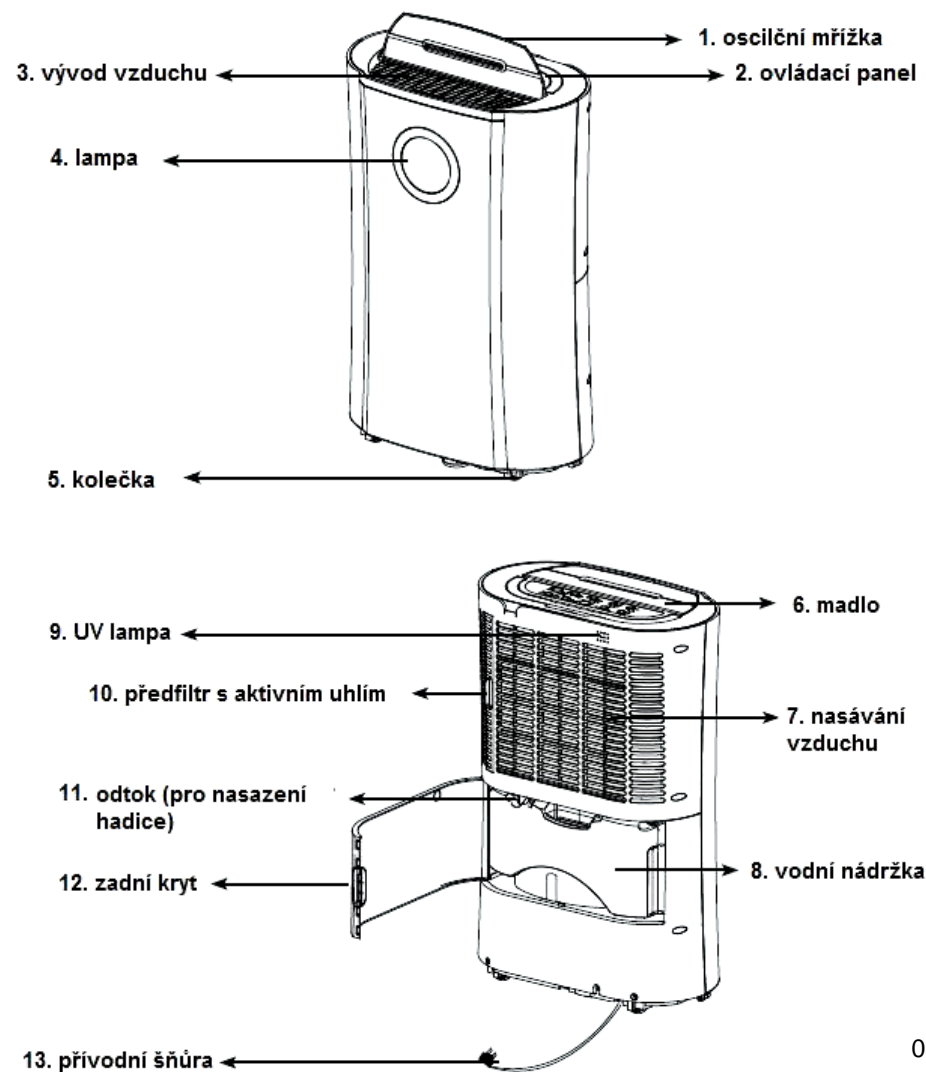

03

Použití

Ovládací panel

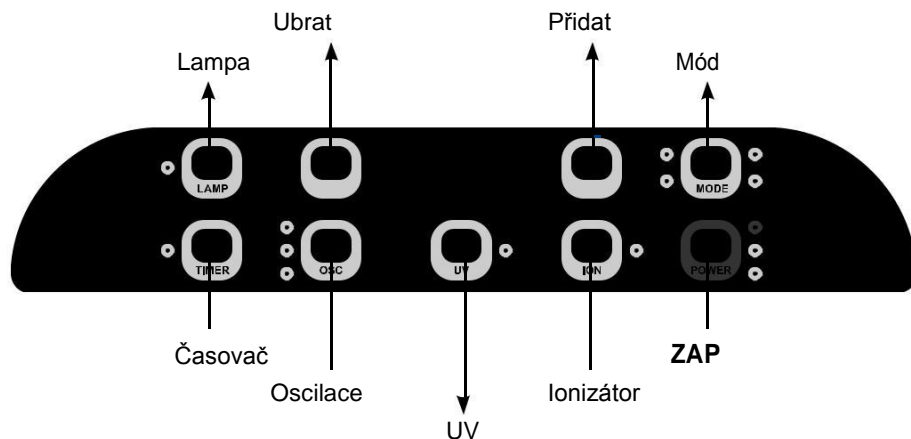

POWER (ZAP)

Zapne nebo vypne zařízení.



FAN (Ventilátor)

Po stisknutí tlačítka „Mode“ se rozsvítí kontrolka FAN



MODE

Zvolte funkci přístroje na:

AUTO/HIGH/LOW a FAN. Funkce AUTO se zapne při spuštění přístroje a zůstane nastavena, dokud nedojde ke změně módu

V závislosti na relativní vlhkosti místnosti nastavte ventilátor na rychlost HIGH (vysoká) nebo LOW (nízká).



Lamp

Po spuštění přístroje se lampa

automaticky zapne. Barva lampy se mění v závislosti na okolní vlhkosti (ke změně barvy dojde po 100s od změny vlhkosti prostředí).



Červená značí vysokou vlhkost
RH \geq 80%



Zelená barva znamená komfortní vlhkost
80 > RH \geq 60%



Oranžová barva se rozsvítí při nízké vlhkosti
RH \leq 60%.

Pro zapnutí/vypnutí lampy zmáčkněte tlačítko LAMP



OSC (oscilace - naklápění)

Přístroj umožňuje 3 polohy naklápění, 45/90 stupňů a volitelný, mřížka zůstane naklopena nebo se bude pohybovat dle nastavení.



ION (ionizace)

Pro zapnutí ionizace zmáčkněte tlačítko 'ION' a kontrolka se rozsvítí. Ionizace navodí pocit čerstvého vzduchu.



Filtr s aktivním uhlíkem

Vyjměte filtr s uhlíkem ze sáčku a přiložte jej k filtru. Viz. obrázek výše.

- Čistěte filtr 1x každé 2 týdny vysavačem
- Vyměňte filtr 1x každé 3 měsíce

Objednávka?

<https://www.gavri.cz>



UV (Sterilizace)

Pro zapnutí zmáčkněte

tlačítko 'UV' a kontrolka se rozsvítí



Nastavení vlhkosti

Zmáčkněte UP / DOWN tlačítko pro zvolení požadované rel. vlhkosti, v základním nastavení je 55%. Při nastavení relativní vlhkosti 35% se kompresor nezastaví, dokud nebude nádržka plná.

FAN (Ventilátor): zmáčkněte tlačítko 'MODE' pro zapnutí ventilátoru a kontrolka se rozsvítí

Defrost (Rozmrazování)

Jakmile senzor zaznamená určitou teplotu dojde k automatickému rozmrazování a kontrolka se rozsvítí. Jakmile je proces rozmrazování ukončen, kontrolka zhasne a přístroj se navrátí do původně zvoleného módu chodu.



Tank full (Plná nádržka)

Jakmile dojde k naplnění nádržky, kontrolka se rozsvítí a začne blikat.



Timer (Časovač)

Zmáčkněte tlačítko 'TIMER' pro nastavení času a příslušná kontrolka se rozsvítí, zatímco je čas zadáván.

Před naprogramováním času se ujistěte, že tlačítko TIMER nebylo zmáčknuto (kontrolka nesvítí)! K dispozici jsou následující časové programy:

- Funkce opožděného zapnutí (zařízení je do té doby v pohotovostním režimu) Použijte tlačítka 'UP' a 'DOWN' pro nastavení hodnoty (0-24 hodin). Zařízení se samo zapne po uplynutí zadaného času.
- Automatické vypnutí (zařízení je do té doby v chodu). Přístroj se po zadané době sám vypne.

Jiné poznámky

Vyprázdnění vodní nádržky

Při naplnění vyprázdněte nádržku s vodou, odvlhčovač se automaticky vypne a kontrolka se rozsvítí.

- Otevřete zadní krytku Vašeho zařízení
- Uchopte nádržku za držadlo
- Opatrně nádržku vysuňte
- Vyprázdněte nádržku

Po vysušení vraťte nádržku opatrně zpět na své původní místo.

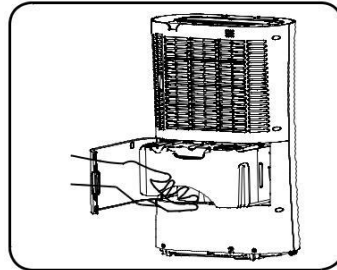

Kontinuální odtok

Vaše zařízení umožňuje kontinuální odtok hadicí. Připojte PVC hadici o průměru 10mm (není součástí balení) k odtokovému kohoutku na zadní straně přístroje dle obrázků níže. Umožněte hadici, aby směřovala šikmo dolů a umožnila vodě odtok samospádem do odtoku. Ujistěte se, že konec hadice je níže než ústí odpadu, v opačném případě může dojít k úniku vody mimo odpad.

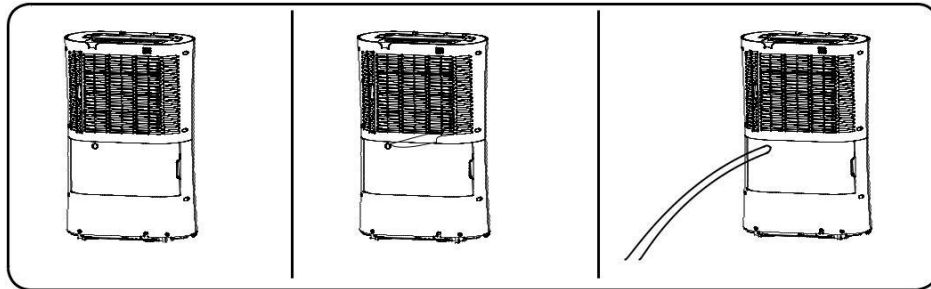

Výměn a údržba vzduchového filtru





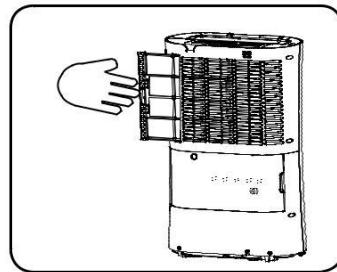

Při běžném používání se filtr může zanáset prachem a drobnými částicemi. Proto by měl být filtr čištěn každé dva týdny. Dodržujte následující postup:

- 1) Opatrně vyjměte filtr.
- 2) Očistěte filtr pomocí vysavače a omyjte vodou.
- 3) Filtr oklepejte, abyste jej zbavili přebytečné vody a nechte jej pořádně vyschnout. Jste-li přesvědčeni, že je filtr dostatečně suchý, vraťte jej na původní místo v přístroji. Nikdy nedávejte filtr do myčky a k sušení nepoužívejte fén.

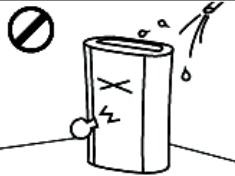
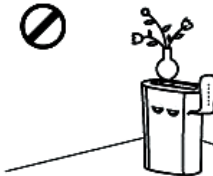
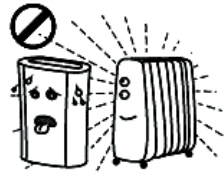

- 1) Zřízení pracuje s teplotami v rozmezí od 5°C do 32°C, prosím dodržujte toto teplotní rozmezí v místnosti s odvlhčovačem. (v opačném případě se sepne bezpečnostní pojistka a přístroj nepoběží)
- 2) Při teplotě místnosti 5° a méně není potřeba přístroj zapínat.
- 3) Při chodu zařízení produkuje malé množství tepla a může trochu zvýšit teplotu místnosti. Toto je přirozený efekt a není potřeba si dělat starosti.
- 4) Při plné nádržce se přístroj automaticky vypne. Nádržku vylijte do odpadu a vraťte zpět do přístroje, který opět začne odvlhčovat.
- 5) Pro zajištění správného chodu přístroje neotvírejte krytku plováku vodní nádržky a ani do nádržky nevkládejte cizí předměty.
- 6) Pokud přístroj z neznámých příčin nelze zapnout, prosím zkuste následující postup:
 - 1) Zkontrolujte přívodní kabel včetně zástrčky a zásuvku.
 - 2) Pokud se vše zdá být v pořádku, vyčkejte 10 minut a zařízení opět zapněte.
 - 3) Nedaří-li se ani poté přístroj zapnout, prosím kontaktujte prodejce nebo jeho servisní oddělení.
- 7) Prosím dodržujte vzdálenost předmětů od nasávacího a vývodního otvoru alespoň 15 cm.
- 8) Je-li zařízení delší dobu nepoužíváno, prosím vypojte jej ze sítě.
- 9) Začne-li vznikat na nasávacím otvoru námraza, bude automaticky odmrazena.

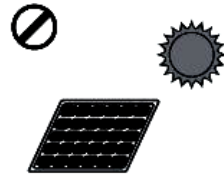
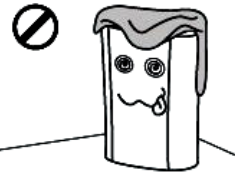
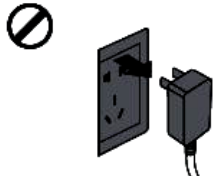
Péče a čištění

 <p>Nepokládejte zařízení na měkkou nerovnou zem, abyste předešli vibracím a hluku.</p>	 <p>Nevkládejte do zařízení žádné cizí předměty, vyhnete se riziku poškození či úrazu.</p>	 <p>Čistěte přístroj měkkým, lehce vlhkým hadrem. Nepoužívejte přímý proud vody - riziko požáru!</p>
 <p>Nepokládejte na přístroj těžké předměty nebo nádoby s vodou.</p>	 <p>Neumísťujte přístroj do blízkosti zdrojů tepla, může dojít k poškození odvlhčovače.</p>	 <p>Prosím uzavřete okna i dveře během provozu pro dosažení maximálního odvlhčení.</p>
 <p>Prosím očistěte filtr každé 2 týdny vodou (ne teplejší jak 40°C, nepoužívejte žádné chemikálie, alkohol, toluen a podobné).</p>	 <p>Po opláchnutí filtru jej nenechávejte vysušit na přímém slunci. Může dojít k jeho poškození.</p>	 <p>Přístroj během chodu ničím nezakrývejte, aby jím mohl vzduch volně proudit a odvlhčení bylo účinné.</p>
 <p>Při poruše nebo delší době, kdy se přístroj nepoužívá, vytáhněte napájecí kabel ze sítě.</p>	 <p>Před přemístěním zařízení vylijte vodu z nádržky.</p>	 <p>Pokud přístroj nepoužíváte, odpojte jej ze sítě, abyste se vyhlí případnému nebezpečí úrazu elektrickým proudem.</p>

Chybové hlášky

Kód	Porucha
E1	Zkrat senzoru teploty okolí.
E2	Porucha obvodu senzoru teploty okolí.
E3	Zkrat senzoru vlhkosti.
E4	Porucha obvodu senzoru vlhkosti.
E5	Zkrat teplotního senzoru kondenzátoru.
E6	Porucha obvodu senzoru kontroly teploty kondenzátoru.

Odstraňování závad

Pokud nastane nějaká z následujících potíží, prosím kontaktujte svého prodejce nebo příslušný servis:

- 1) Když se spálí pojistka
- 2) Když se voda nebo nějaká nečistota dostane do zařízení.
- 3) Je-li přívodní kabel nebo zástrčka nezvykle horká.

Prosím zkontrolujte svůj přístroj dle následujících pokynů.

Závada	Prosím zkontrolujte
Přepínač pro zapnutí je v poloze „ON“, ale přístroj nepracuje.	1) Je vodní nádržka právně umístěna? Je správně zapojena zástrčka do zásuvky?
	3) Není spálená pojistka? Je zásuvka funkční? Jde proud v domácnosti?
	1) Není filtr zanesen nečistotami?
	2) Není teplota a vlhkost místnosti příliš nízká?
Málo účinné odvlhčování	3) Jsou otvory pro vzduch volně průchodné?
	1) Nejsou okna dveře otevřeny? 2) Není místnost příliš velká?
Přístroj jede dlouhou dobu, ale nedaří se dosáhnout nastavené vlhkosti.	1) Je podlaha pevná a rovná? 2) Je odvlhčovač ve správné poloze?
Zařízení vydává neobvyklé zvuky	1) Není senzor teploty a vlhkosti poškozen nebo uvolněn?
Lampa je neustále zapnutá.	

Parametry

- Odvlhčovací výkon: 10 litrů za den (30°C / 80%Rh)
- Vzduchový průtok: 120m³/h
- Vhodný pro místnosti do: 40m² / 100m³ / 430ft²
- Rozměry: 580x380x195mm (VxŠxH)
- Hlučnost: <39dB(A)
- Hmotnost: 14,3kg
- Barva: Bílá/Černá
- Zdroj napětí: 220 – 240V, 50Hz



Zeptejte se Vašeho prodejce nebo příslušného obecního orgánu na správnou likvidaci zařízení a jeho obalů.

Záruka

Clean Air Optima CA-704 je před opuštěním továrny podrobena důkladným zkušebním procedurám. Pokud v průběhu dvou let od data zakoupení výrobek nepracuje tak, jak je upřesněno, kvůli chybám ve výrobě, má kupující právo na bezplatnou opravu či výměnu součástí (za předpokladu, že k selhání či poškození zařízení a/nebo jeho částí došlo za normálních provozních podmínek). Co je pokryto: Všechny části vykazující vadu materiálu nebo výroby. Na jak dlouho: dva roky od data zakoupení. Co uděláme: Opravíme nebo vyměníme jakoukoli vadnou část. Výjimky: Filtry určené k pravidelné výměně.

Další podmínky

Ustanovení této záruky jsou namísto jakékoli jiné psané záruky, ať už vyjádřené či naznačené, psané či ústní, včetně jakékoli záruky prodejnosti či vhodnosti pro konkrétní účel. Maximální odpovědnost výrobce nepřekročí faktickou kupní cenu, kterou jste za výrobek zaplatili. V žádném případě nebude výrobce odpovědný za zvláštní, náhodná, následná či nepřímá poškození. Tato záruka nepokrývá vady způsobené nesprávným nebo nerozumným používáním či údržbou, špatnou montáží, nehodou, přírodní katastrofou, nevhodným balením, nebo neautorizovaným zacházením, změnou, či úpravou, tak jak určíme pouze my. Tato záruka ztrácí platnost, pokud dojde k odstranění či poničení nálepky se sériovým číslem.

Výrobce:

Clean Air Optima
David Ricardostraat 9-9
7559 SH Hengelo (ov)
Nederland
www.cleanair-online.nl

Distributor ČR:

Gavri s.r.o.
Slunečná 481/6
Brno
634 00
www.cleanair-optima.cz

Clean Air
Optima®