POKYNY PRO INSTALACI A UŽÍVÁNÍ

Stropní Ventilátor Model Classic (FN433XX)

NEŽ ZAČNETE

Správné použití:

- Tento produkt je výhradně určen jako stropní ventilátor k nekomerčním účelům.
- Tento produkt musí být namontován a používán v souladu s tímto návodem.
- Jakékoli jiné použití tohoto produktu než je uvedeno v tomto manuálu bude mít za příčinu porušení záručních podmínek stanovených výrobcem.

Prosím ponechte si originální krabici a balící materiál včetně výplně neboť nárok na reklamaci se vztahuje pouze na produkt vrácený v originálním balení.

PRO VAŠI VLASTNÍ BEZPEČNOST

Obecné bezpečnostní pokyny:

- Pro bezpečné užívání produktu je třeba přečíst a porozumět následujícím pokynům pro montáž a použití tohoto produktu.
- Prosím řiďte se všemi bezpečnostními pokyny! Pokud budete ignorovat bezpečnostní pokyny, uvedete sebe i ostatní v nebezpečí.
- Ponechte si tento manuál pro pozdější použití.
- Všechny části tohoto produktu musí být namontovány správně, aby bylo docíleno bezpečného chodu.
- Jakékoli úpravy na produktu nebo použití neschválených součástí je zakázáno.
- Tento produkt není určen k užívání osobami (včetně dětí) s tělesným omezením, poruchou vnímání nebo s mentálními poruchami popřípadě s nedostatkem zkušeností a znalostí pokud nejsou pod dohledem nebo jim nejsou dávány instrukce k použití produktu osobami zodpovědnými za jejich bezpečí. Dětem by nemělo být dovoleno hrát si s tímto výrobkem.

Elektrická bezpečnost:

- Elektrické zapojení musí být provedeno kvalifikovaným elektrikářem a musí být v souladu s národními i místními vyhláškami.
- Použijte elektrický jistič s jmenovitým zbytkovým proudem ne větším jak 30 mA.
- Ujistěte se, že veškeré odizolované kontakty přimontované na vypínač, svorkovnici apod. jsou od sebe vzdáleny alespoň 3mm.
- Než zapojíte zařízení do přívodu elektrického napětí, přesvědčte se, že poběží pouze v rozsahu stanovených parametrů.
- Ventilátor musí být řádně uzemněn kvůli riziku probíjení.
- Odpojte ventilátor od elektrické energie před zapojením, opravou nebo údržbou.
- Použijte výhradně žárovky typu určeného pro váš model ventilátoru.

Úschova a přeprava::

- Vždy skladujte ventilátor na suchém místě.
- Ochraňte ventilátor před možným poškozením během přepravy.

Bezpečnostní pokyny k tomuto specifickému ventilátoru:

- Ventilátor připevněte pouze přímo na stropní konstrukci.
- Stropní konstrukce, na kterou je ventilátor uchycen, musí mít minimální nosnost 100kg.
- Minimální vzdálenost lopatek ventilátoru od země musí být 2,3m.
- Nikdy nemontujte ventilátor pro venkovní použití nebo do vlhkého prostředí. Ventilátor nemůže být umístěn v blízkosti vodních zdrojů jako je vana, bazén, vodovodní přípojka a jiné.
- Ventilátor může být upevněn ke stropu pouze ve vodorovné poloze.
- Použijte pouze typy žárovek určené pro váš model ventilátoru.
- Odpojte ventilátor od elektrické energie před zapojením, opravou nebo údržbou.
- Oblast okolo rotoru musí zůstat neustále mimo dosah jakýchkoli předmětů.
- Dbejte zvýšené opatrnosti při pohybu blízko otáčejících se lopatek ventilátoru.

POPIS VENTILÁTORU

1. Tělo motoru
2. Lopatky ventilátoru
3. Krytka
4. Tělo světelného zdroje
5. Skleněné stínítko
6. Přepínač směru chodu lopatek

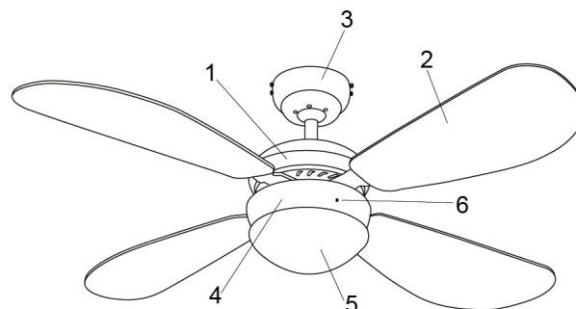

ROZBALENÍ VENTILÁTORU

- Vybalte ventilátor a zkontrolujte kompletnost balení.
- Likvidace obalu – viz. „Likvidace“.

Obsah balení::

Pokyny pro montáž a použití	Krytka
Montážní konzola	Šrouby
Tělo motoru	Pružinové podložky
Lopatky ventilátoru	Ploché podložky
Tělo světelného zdroje	Šestihranné matice
Skleněné stínítko	Řetízky

Poznámka: V případě poškozených nebo chybějících součástí, prosím kontaktujte svého prodejce.

MONTÁŽ

Riziko elektrického šoku: Před zapojením ventilátoru odpojte přívod elektrické energie vypnutím přepínače v pojistkové skříni vaší domácnosti.

Riziko elektrického šoku: Elektrické zapojení musí být provedeno kvalifikovaným elektrikářem a musí být v souladu s národními i místními vyhláškami.

Riziko poranění: V případě, že potřebujete vyvrtat díry pro přichycení ventilátoru, ujistěte se, že vrtáte v dostatečné vzdálenosti od elektrického vedení ve zdivu.

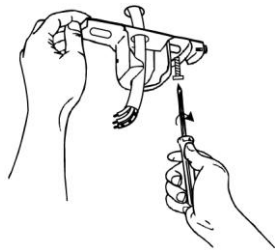

1. Provedete přívodní dráty skrze montážní konzolu. Připevněte montážní konzolu ke stropní konstrukci dvěma šrouby, pružinovými a plochými podložkami. Ujistěte se, že nosník montážní konzole bezpečně unese hmotnost hýbajícího se ventilátoru.

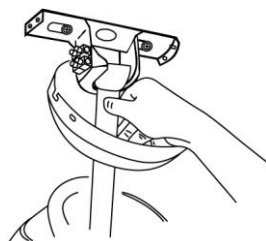

2. Zavěste ventilátor pomocí kulového kloubu do montážní konzole. Ujistěte se, že vodičí hrot je usazen v odpovídající drážce kulového kloubu. Měli byste ucítit, jak hrot do vodičí drážky zapadne.

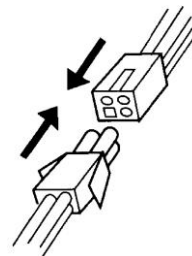

3. Připojte vnitřní vodičí drát z konzole do těla ventilátoru pomocí spojení dvou plastových 4bodových konektorů samec/samice. Ujistěte se, že konektory do sebe pevně zacvaknuly.

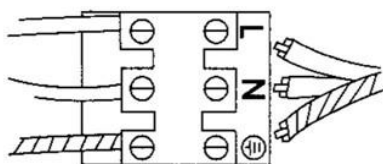

4. Propojte dráty z konzole a přívodu elektrické energie pomocí svorkovnice následovně:

Hnědý drát

Modrý drát

Žlutozelený pruhovaný drát

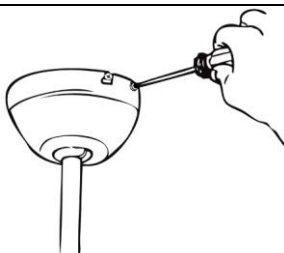
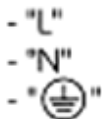

5. Zvedněte krytku až ke stropu a otočte ji proti směru chodu hodinových ručiček, dokud šrouby nezapadnou do štěrbinových výřezů. Vložte druhou sadu šroubů a podložek. Utáhněte všechny šrouby a ujistěte se, že krytka je pevně uchycena a žádné dráty nejsou přiskřípnuty.

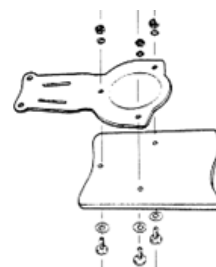

6. Připevněte držáky lopatek ke každé lopatce třemi šrouby, pružinovými a plochými podložkami a maticemi. Ujistěte se, že všechny tři šrouby jsou napevno dotaženy k lopatce.

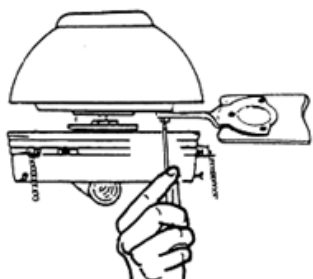

7. Odšroubujte šrouby a pružinové podložky z motoru ventilátoru. Připevněte lopatky pomocí držáků k motoru rovnoměrným utážením šroubů a pružinových podložek.

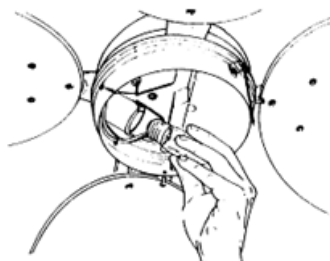

8. Namontujte předepsanou žárovku do objímky (E14, max. 60W, není součástí balení).



9. Připevněte dva ovládací řetízky; ujistěte se, že západky udržují správnou pozici řetízku.

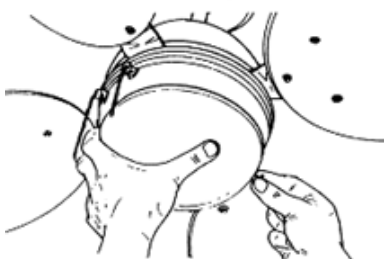

10. Namontujte skleněné stínítko n tělo světelného zdroje utážením tří křídlových matic (šroubů). **UPOZORNĚNÍ:** Nepoužívejte nářadí pro dotažení křídlových matic. Jejich přetažení může způsobit prasknutí skleněného stínítka a způsobit bezpečnostní riziko.

MONTÁŽ S DÁLKOVÝM OVLÁDÁNÍM (VOLITELNÉ - LZE DOKOUPIT)

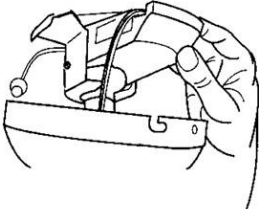
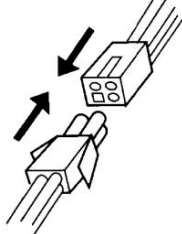
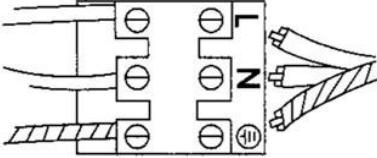
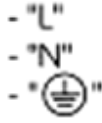
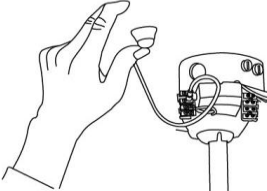
<p>Začněte kroky 1-2 z výše uvedených obrázkových pokynů pro montáž (bez dálkového ovládání).</p>	 <p>3. Umístěte přijímač dálkového ovládání do konzole jak je vidět na obrázku. Ujistěte se, že žádné dráty nejsou uskrýpnuty.</p>	 <p>4. Propojte dvojici 4bodových konektorů samec/samice z konzole do přijímače dálkového ovládání a propojte dvojici 4bodových konektorů samec/samice z přijímače dálkového ovládání do ventilátoru.</p>
 <p>5. Propojte dráty z konzole a přívodu elektrické energie pomocí svorkovnice následovně: Hnědý drát Modrý drát Žlutozelený pruhovaný drát</p> 	 <p>6. Přichyťte přijímač infra-červeného signálu ke stropu a ponechte jej mimo krytku.</p>	<p>Následujte kroky 5 až 8 a 10 z výše uvedených pokynů k montáži.</p> <p>Přeskočte krok 9 z výše uvedených pokynů, neboť řetízky nejsou při zapojení s dálkovým ovládním potřebné.</p>

DŮLEŽITÉ: Aby dálkové ovládání fungovalo správně, je třeba nastavit řetízkové ovládání na:

- NEJVYŠŠÍ polohu rychlosti ventilátoru.
- Polohu ZAPNUTO na svítidle ventilátoru.

OVLÁDÁNÍ VENTILÁTORU

Zkontrolujte ventilátor před jeho zapnutím!

Nebezpečí úrazu: Ventilátor může být spuštěn, pouze pokud na něm při prohlídce nebyla shledána žádná závada. Je-li nějaká část poškozena, je třeba ji vyměnit před uvedením ventilátoru do chodu.

Nebezpečí úrazu: Před změnou směru chodu lopatek ventilátoru musí být ventilátor vypnut a zcela zastaven.

Zkontrolujte, jestli je ventilátor v bezpečně provozuschopný:

- Zkontrolujte, jestli se na ventilátoru nenachází viditelné závady.
- Ujistěte se, že veškeré části jsou správně namontovány a řádně dotaženy.

Ovládání ventilátoru a jeho světla

Rychlosti ventilátoru se přepínají zatažením za řetízek:

- První zatažení: VYSOKÁ rychlost
- Druhé zatažení: STŘEDNÍ rychlost
- Třetí zatažení: NÍZKÁ rychlost
- Čtvrté zatažení: VYPNUTO

Světlo ventilátoru se zapíná a vypíná zatažením za řetízek:

- První zatažení: ZAPNUTO
- Druhé zatažení: VYPNUTO

Dálkové ovládání (volitelné – není součástí balení ventilátoru)

Vložte dvě AAA baterie do vysílače (baterie nejsou součástí vysílače).

- Zmáčkněte "ON / OFF" tlačítko pro zapnutí nebo vypnutí světla.
- Pro funkci stmívání, zmáčkněte a držte tlačítko "DIMMER" pro nastavení intenzity světla.
- Zmáčkněte jedno z tlačítek rychlosti ventilátoru pro změnu rychlosti otáčení lopatek:
 - o HI: Vysoká rychlost
 - o MED: Střední rychlost
 - o LOW: Nízká rychlost
- Zmáčkněte tlačítko OFF pro vypnutí ventilátoru.

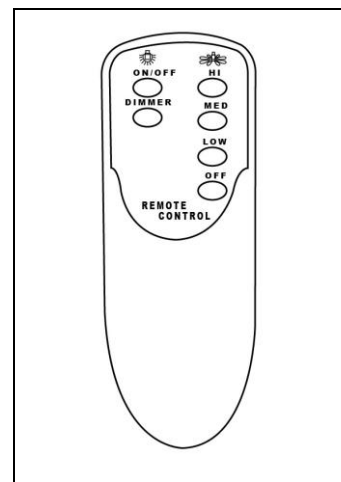

Přepínač směru chodu ventilátoru

Přepínač na těle ventilátoru určuje směr otáčení lopatek. To má vliv na směr proudění vzduchu:

- V chladném počasí: Zmáčkněte přepínač vzhůru ("UP") takže ventilátor bude po celé místnosti mísit teplý vzduch u stropu s chladnějším u podlahy.
- V teplém počasí: Zmáčkněte přepínač dolů ("DOWN") takže ventilátor vytvoří vánek a rozproudí vzduch v celé místnosti.

ČIŠTĚNÍ

Nebezpečí úrazu: Před započítím čištění ventilátoru, vždy vypněte hlavní pojistky v pojistkové skříni vaší domácnosti a počkejte, dokud se ventilátor úplně nezastaví.

Ventilátor čistěte suchým nebo vlhkým hadrem. Nepoužívejte žádné tekuté prostředky nebo saponáty.

LIKVIDACE

Likvidace ventilátoru: Je Vaší povinností vyhazovat použitou elektroniku a elektrická zařízení zvlášť a nemísit je komunálním odpadem. Prosím obraťte se na Váš místní obecní úřad s dotazem na správný způsob likvidace takových zařízení.

Tím, že se zbavujete elektrických a elektronických zařízení zvlášť od komunálního odpadu, přispíváte k recyklaci a pomáháte zabránit potenciálním toxickým látkám v zamoření životního prostředí.

Likvidace obalu: Balení se skládá z kartonu, označeného plastového obalu a polystyrenu, které lze recyklovat. Prosím recyklujte.

PORUCHY – ODSTRAŇOVÁNÍ ZÁVAD

Nebezpečí úrazu: Nehodné zásahy a opravy ventilátoru mohou způsobit, že nebude fungovat bezpečně. To může vést k riziku pro Vás a vaše okolí.

Nejvíce závad je způsobeno drobnými poruchami, které můžete sami velmi jednoduše opravit. Prosím prohlédněte si následující tabulku, než se budete obracet na svého prodejce. Tímto si můžete ušetřit velké množství času i nákladů.

Porucha	Možná příčina (chyba)	Řešení
Ventilátor se netočí.	Není ventilátor vypnutý?	Spust'te ventilátor.
	Je přivedeno napájecí napětí?	Zkontrolujte pojistky.
	Nejsou baterie v ovladači vybité?	Vložte nové baterie.
Ventilátor vibruje.	Je ventilátor řádně namontován?	Namontujte správně ventilátor dle pokynů v návodu.
Světlo nesvítí.	Vadná žárovka?	Vyměňte žárovku.
Ventilátor nebo světlo nereagují na pokyny dálkového ovládání.	Není tlačítko pro přepínání rychlosti popřípadě zapínání světla ve špatné poloze?	Přepněte ventilátor na rychlost „HIGH“ a světlo ventilátoru na „ON“.

Pokud nelze závadu odstranit, obraťte se přímo na svého prodejce.

Mějte na paměti, že jakékoli neoprávněné zásahy a opravy ventilátoru budou mít za následek porušení záručních podmínek.

TECHNICKÉ ÚDAJE

Rychlost	Napětí	Příkon	Otáčky/min
HI	230V ~ / 50Hz	50W	235
MED		35W	160
LOW		25W	100

VÝROBCE

Vaxcel International Co., Ltd.

121 E North Avenue, Carol Stream, IL, USA

www.vaxcel.com